



MOTOROLA



 **Bluetooth®**

Wireless Headset
User Guide

HS810

Casque sans fil
Guide de l'utilisateur

Auricular inalámbrico
Guía del usuario

Welcome

The Motorola Wireless Headset HS810 with *Bluetooth*® technology defies traditional expectations. This third generation product by Motorola makes connectivity invisible and reliable. It is astonishingly advanced, yet intuitive and simple to use. It is decidedly smaller than its predecessors, yet more eye-catching than ever. And although you are no longer connected by wires, you are intrinsically connected to a growing group of leading-edge technology pioneers who are embracing the global *Bluetooth* movement.

Innovation is a recognized part of Motorola's 75-year heritage. A company that understands the way the world is moving...and then jumps in to intelligently shape its direction. Motorola consumer products with *Bluetooth* wireless technology are challenging the expected and defying the traditional rules. Connectivity is bringing us together—need it be hampered by wires? Technology is making life more integrated—must it be complicated?

Motorola is actively creating *Bluetooth* solutions for work, for play, for home, for life—everywhere around the globe. Welcome to the movement. And thank you for choosing the Motorola Wireless Headset HS810!

Contents

Safety and General Information	3
Introduction	6
What Is Bluetooth Wireless Technology?	6
How Can I Use My Wireless Headset?	6
Headset Features	7
Using Your Headset	8
Charging Your Headset	8
Wearing the Headset	10
Pairing Your Headset and Phone	12
Controlling Headset Volume	14
Placing and Receiving Calls	15
Using Your Headset Indicators	17

Safety and General Information

IMPORTANT INFORMATION ON SAFE AND EFFICIENT OPERATION. READ THIS INFORMATION BEFORE USING YOUR DEVICE.

Users are not permitted to make changes or modify the device in any way. Changes or modifications not expressly approved by the party responsible for compliance could void the user's authority to operate the equipment. See 47 CFR Sec. 15.21.

This device complies with part 15 of the FCC Rules. Operation is subject to the following two conditions: (1) This device may not cause harmful interference, and (2) this device must accept any interference received, including interference that may cause undesired operation. See 47 CFR Sec. 15.19(3).

Electromagnetic Interference/Compatibility

Note: Nearly every electronic device is susceptible to electromagnetic interference (EMI) if inadequately shielded, designed, or otherwise configured for electromagnetic compatibility.

Facilities

To avoid electromagnetic interference and/or compatibility conflicts, turn off your device in any facility where posted notices instruct you to do so. Hospitals or health care facilities may be using equipment that is sensitive to external RF energy.

Safety and General Information

Aircraft

When instructed to do so, turn off your device when on board an aircraft. Any use of a device must be in accordance with applicable regulations per airline crew instructions.

Medical Devices

Hearing Aids

Some devices may interfere with some hearing aids. In the event of such interference, you may want to consult with your hearing aid manufacturer to discuss alternatives.

Other Medical Devices

If you use any other personal medical device, consult the manufacturer of your device to determine if it is adequately shielded from RF energy. Your physician may be able to assist you in obtaining this information.

Industry Canada Notice to Users

Operation is subject to the following two conditions: (1) This device may not cause interference and (2) This device must accept any interference, including interference that may cause undesired operation of the device Ref IC RSS 210 Sec. 5.11. The term "IC:" before the certification/registration

4

Safety and General Information

number only signifies that registration was performed based on a Declaration of Conformity indicating that Industry Canada technical specifications were met. It does not imply that Industry Canada approved the equipment. See Ref IC Self-Marking 6(f) and RSP-100 Sec. 4.

FCC Notice to Users

This equipment has been tested and found to comply with the limits for a Class B digital device, pursuant to part 15 of the FCC Rules. These limits are designed to provide reasonable protection against harmful interference in a residential installation. This equipment generates, uses and can radiate radio frequency energy and, if not installed and used in accordance with the instructions, may cause harmful interference to radio communications. However, there is no guarantee that interference will not occur in a particular installation. If this equipment does cause harmful interference to radio or television reception, which can be determined by turning the equipment off and on, the user is encouraged to try to correct the interference by one or more of the following measures:

- Reorient or relocate the receiving antenna.
- Increase the separation between the equipment and the receiver.
- Connect the equipment to an outlet on a circuit different from that to which the receiver is connected.
- Consult the dealer or an experienced radio/TV technician for help.

5

Introduction

What Is Bluetooth Wireless Technology?

Bluetooth wireless technology propels you into a new dimension in connectivity.

Bluetooth devices communicate without wires, using built-in radio transceivers that operate on a globally available radio frequency to ensure worldwide compatibility. Your *Bluetooth* Wireless Headset can communicate with other *Bluetooth* devices within a range of approximately 10 meters (33 feet).

How Can I Use My Wireless Headset?

Your Wireless Headset equipped with *Bluetooth* technology lets you connect with other similarly equipped devices such as a **Motorola V600 with integrated *Bluetooth* technology.**

- Use your phone hands free.
- Handle incoming and outgoing calls with the headset multifunction control button (MFB).
- Use voice activation to make calls.

Note: The HS810 supports both Headset and Hands Free *Bluetooth* Profiles for increased functionality and compatibility with more products. Consult your User's Guide for more information.

6

Introduction

Headset Features

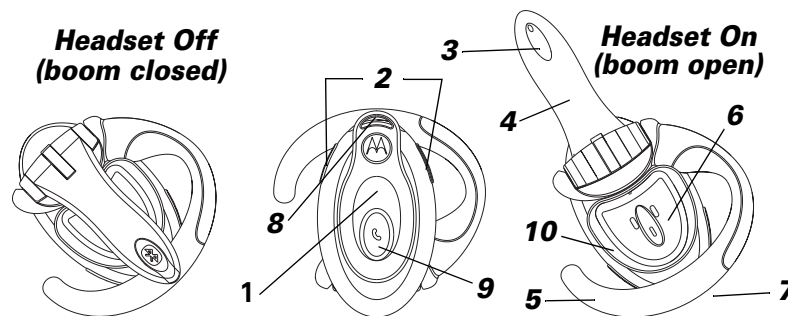

- 1—Headset Indicator LED** Provides visual cue about headset status.
- 2—Volume Control Buttons** Adjusts speaker (receive) volume up and down.
- 3—Microphone** Picks up your voice input.
- 4—Boom** Contains microphone and controls power (On/Off) status of headset.
- 5—Earhook** Attaches headset to ear.
- 6—Speaker** Plays the sound you receive on the call.
- 7—Charging Port** Receives the plug for your battery charger.
- 8—Lanyard Loop** Lets you attach a lanyard to the headset, so you can wear the headset around your neck and always keep it near.
- 9—Multifunction Button** ☺ Controls several headset functions.
- 10—Removable Speaker Shroud** Helps channel sound to the ear. Shroud may be removed if it causes discomfort.

7

Using Your Headset

Charging Your Headset

When to Charge

First-Time Use—Before you can use your headset, you need to charge its self-contained battery for two hours.

Recharging—When you hear five rapid high tones through the headset speaker, repeated at 20-second intervals, the headset battery needs to be recharged.

Over extended periods of time, batteries gradually wear down and require longer charging times. This is normal. The more you talk on the phone with the headset, the less standby time your battery has.



The rechargeable batteries that power this product must be disposed of properly and may need to be recycled. Contact your local recycling center for proper disposal methods. Never dispose of batteries in a fire because they may explode.

Using Your Headset

How to Charge

Step

- 1 Plug the Motorola charger into the headset, with the charger's release tab facing down and the headset facing up.

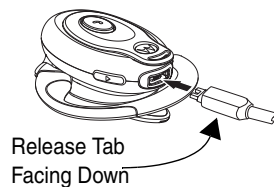

- 2 Plug the other end of the charger into an electrical outlet.
During charging, the headset indicator turns on and remains lit until charging is complete. The headset will not function while charging. Your headset requires approximately two hours to receive a full charge.
- 3 When charging is complete (indicators off), remove the charger from the electrical outlet, press the release tab, and detach the charger cord from the headset.

Note: You can also use a Motorola Original Vehicle Power Adapter to charge the headset while in your vehicle.

A fully charged headset battery provides approximately:

- talk time—5 hours
- standby time (boom open)—100 hours

Using Your Headset

Wearing the Headset

Placing the Headset on Your Ear

When packaged, the headset is configured for wear on the right ear.

Step

- 1 Open the boom, then open the earhook (45° from the headset).
- 2 Loop the earhook over your ear.
- 3 Press the headset to your ear.
- 4 Point the boom toward your mouth.

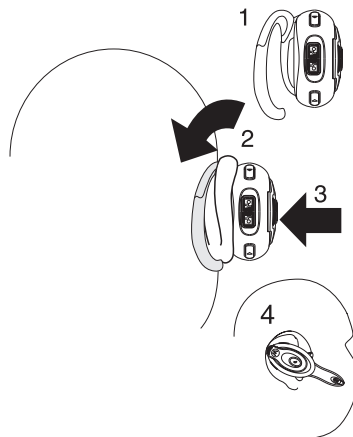

10

Using Your Headset

Changing for Wear on the Left Ear

When packaged, the headset is configured for wear on the right ear. To change it for wear on your left ear:

Step

- 1 Open the boom, then open the earhook (90° from the headset).

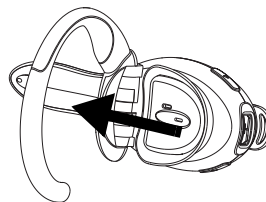

- 2 Gently lift and pull the top of the earhook up and off the upper hinge pin. Then pull it away to remove it.

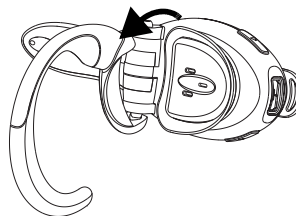

- 3 Flip the headset over.
- 4 Hook the bottom of the earhook onto the lower hinge pin, then lift and pull the top of the earhook over the upper hinge pin.
- 5 To change the volume button orientation, see "Controlling Headset Volume" on page 15.

11

Using Your Headset

Pairing Your Headset and Phone

Note: You must pair your headset and phone before you can make a call.

“Pairing” creates a link between devices equipped with *Bluetooth* wireless technology and allows the phone to remember the headset’s unique ID. Once your headset and phone are paired, your headset automatically connects to your phone any time you open the boom.

Pairing

With the headset and phone in close proximity:

Step	Result
1 Put the headset into pairing mode. a With the headset’s boom closed, press and hold the Multifunction Button  until the headset indicator turns on (about 3 seconds). b Release the button, then open the headset boom.	The headset indicator turns on. The indicator remains lit.

12

Using Your Headset

Step	Result
2 Perform a <i>device discovery</i> from the phone. <i>For details on device discovery for your phone, refer to the user’s guide for the phone.</i>	When the scan is complete, the phone displays the devices found.
3 Select the Motorola HS810 from the discovered devices list and confirm following the on screen prompts.	
4 When prompted by the phone, enter the passkey 0000 and confirm to pair the headset with the phone.	The device ID is now stored in the phone’s memory. Pairing is successful when the headset indicator flashes 10 times rapidly.

Paired Link to Additional Devices

Your headset can store pairing information for up to eight different devices equipped with *Bluetooth* wireless technology. Devices are stored in a “Paired Device List” in memory in chronological order. When an attempt to pair to more than eight devices is made, the oldest paired device is removed from the list.

Any of the eight paired devices can initiate a paired connection to the headset.

13

Using Your Headset

The headset will only automatically initiate a paired connection (via opening the boom) with the **last** device it was **connected to**. If you want to connect the headset to another device in the paired device list, you must initiate the connection from that device. Whichever of the eight devices initiates a connection to the headset afterwards, that device then becomes the “last connected” device.

Controlling Headset Volume

Increasing and Decreasing Volume

To increase speaker volume, press the top volume button repeatedly until you reach the desired volume level.

To decrease speaker volume, press the bottom volume button repeatedly until you reach the desired volume level.

Volume Orientation Technology

To change the volume button orientation for left or right ear:

Step

- 1 With the headset's boom closed, press and hold the Multifunction  button until the headset indicator turns on (about 3 seconds).
- 2 Press the volume button that you want to use as the volume up. The headset indicator will flash several times to indicate success.

Repeat the above steps anytime to change the volume button orientation.

14











Using Your Headset

Placing and Receiving Calls

Your headset supports both Hands Free and Headset Profiles. Accessing call functions depends on which profile your phone supports.

Note: Some phones do not support all features listed. Please consult your phone user's guide.

You can activate call functions for both Hands Free and Headset Profiles according to the following table:

Function	Device Status		Action	
	Phone	Headset	Hands Free Profile	Headset Profile
Enter Pairing (Configuration) Mode	On	Off (boom closed)	Press & hold  until LED remains lit. Release  , open boom.	
Make a Voice Dial Call	On in idle	On	Short press  , speak name, phone dials call	Press  , speak name, phone dials call
Dial a Number	On—user dials number	On	N/A	Press  , call is sent
Redial a Number	On—Voice dialing turned on or off	On—(Idle)	Long press 	Press  , (recalls last phone number) Press  , (call is sent)
End a Call	On—in call	On	Short press 	Press 

15

Using Your Headset

Function	Device Status		Action	
	Phone	Headset	Hands Free Profile	Headset Profile
Put Active Call On Hold	On—in call	On	Long press ☺	N/A
Receive a Call	On—phone rings	On	Short press ☺ (call is answered)	Press ☺ (call is answered)
Reject a Call	On—phone rings	On	Long press ☺	N/A
Answer 2nd incoming call	On—in call, 2nd call coming in	On	Long press ☺, places 1st call on hold, answers incoming call	N/A
Toggle between two active calls	On—in call, 2nd call on hold	On	Long press ☺	N/A
Transfer call from phone to Headset	On—in call	On	Short press ☺, (call transferred to headset)	Press ☺ (call transferred to headset)

Note: If the link is abnormally disconnected (e.g., out of range) the headset tries to reestablish the link.

16

Using Your Headset

Using Your Headset Indicators

Headset Indicator (LED)

With charger plugged in:

Headset Indicator	Headset
ON	charging in progress
OFF	charging complete

With no charger attached:

Headset Indicator	Headset
OFF	power off
ON (steady)	pairing mode
10 rapid flashes	pairing successful
flashes at a 3-second interval (.1 seconds ON 2.9 seconds OFF)	standby (not on a call)
pulses at an 8-second interval (2.0 seconds ON, 6.0 seconds OFF)	connected (on a call)

Note: When the wireless headset is paired to the phone and there is no activity for 5 minutes, the blue flashing LED turns off. Any button press on the headset will reawaken the headset and the flashing resumes. If you press the up and down volume buttons simultaneously during a call, the pulsing LED turns off for the duration of that call.

17

Audio Tones

Audio Tone	Headset Status
single high tone when pressing volume button	volume maximum or minimum reached
five rapid high tones, repeated every 20 seconds	low battery
no audio indications; deteriorating audio quality	out of range
series of 4 tones, low to high	audio link open (Headset mode), active call (Hands Free mode)
ring tone	incoming call
single high tone	pairing confirmation
single low tone	initiate voice activation
dual high/low tone	voice tag not recognized
single high tone	end call
series of 4 tones, high to low	audio link closed (Headset mode), call ended (Hands Free mode)
fast high/low tone every 5 seconds (max. & min. volume confirm beep)	no network/service
no tone	power ON/OFF

18

Bienvenue

Le casque sans fil HS810 avec technologie *Bluetooth* MD de Motorola surpasse toutes les attentes. Ce produit de troisième génération de Motorola permet une connectivité invisible et fiable. Il s'agit d'un produit remarquablement évolué, mais d'usage simple et intuitif. Il est, sans l'ombre d'un doute, plus petit que ses prédécesseurs tout en étant plus attrayant que jamais. Et même si vous ne vous connectez plus à l'aide de fils, vous êtes connectés de manière intrinsèque à un groupe sans cesse plus grand de pionniers des technologies de pointe qui adoptent le mouvement mondial *Bluetooth*.

L'innovation est un élément reconnu de l'héritage Motorola vieux maintenant de 75 ans. Une entreprise qui comprend l'évolution du monde... et qui s'y élance pour en façonner l'avenir avec brio. Les produits de consommation Motorola avec technologie sans fil *Bluetooth* surpassent les attentes et défient les règles traditionnelles. La connectivité nous rapproche, alors pourquoi s'embarrasser de fils? La technologie s'intègre à la vie, faut-il pour autant se compliquer la vie?

Motorola est un créateur actif de solutions *Bluetooth* pour le travail, les loisirs, la maison et le quotidien, et ce, partout sur la planète. Bienvenue dans la vague. Et merci d'avoir choisi le casque sans fil HS810 de Motorola!

Table des matières

Renseignements généraux et sécurité	21
Introduction	25
Qu'est-ce que la technologie sans fil Bluetooth?	25
Comment puis-je utiliser mon casque sans fil?	25
Caractéristiques du casque	26
Utilisation du casque	27
Chargement du casque	27
Port du casque	29
Appariement du casque et du téléphone	31
Contrôle du volume du casque	34
Acheminement et réception d'appels	35
Utilisation des indicateurs du casque	38

20

Renseignements généraux et sécurité

RENSEIGNEMENTS IMPORTANTS POUR UN FONCTIONNEMENT SÛR ET EFFICACE. LISEZ CES RENSEIGNEMENTS AVANT D'UTILISER VOTRE DISPOSITIF.

Les utilisateurs ne sont pas autorisés à apporter des modifications de quelque nature que ce soit. Toute modification non expressément approuvée par les autorités responsables de la conformité du produit aux normes peut annuler le droit d'utilisation de l'appareil par l'utilisateur. Voir 47 CFR Sec. 15.21.

Cet appareil est conforme au chapitre 15 des règlements de la FCC. L'utilisation de l'appareil doit répondre aux deux conditions suivantes : 1) cet appareil ne doit pas émettre de brouillage nuisible, et 2) cet appareil doit accepter toute interférence, y compris celle qui pourrait occasionner un fonctionnement inopportun. Voir 47 CFR Sec. 15,19(3).

Interférence électromagnétique/compatibilité

Nota : Pratiquement tout dispositif électronique peut être sujet à l'interférence électromagnétique (EMI) s'il n'est pas adéquatement protégé ou conçu, ou s'il n'est pas configuré afin d'être compatible à l'interférence électromagnétique.

21

Installations

Afin d'éviter l'interférence électromagnétique et les problèmes de compatibilité, mettez votre dispositif hors tension lorsque des avis vous demandent de le faire. Il est possible que les hôpitaux et les établissements de santé utilisent du matériel sensible à l'énergie radioélectrique extérieure.

Avions

À bord d'un avion, mettez votre dispositif hors tension lorsqu'on vous demande de le faire. Utilisez toujours votre dispositif en respectant les règlements applicables que l'équipage vous demande de respecter.

Appareils médicaux

Prothèses auditives

Certains dispositifs peuvent causer de l'interférence avec des prothèses auditives. Le cas échéant, veuillez consulter votre fabricant de prothèses auditives afin de vérifier s'il est possible d'utiliser un autre modèle de prothèse.

Autres appareils médicaux personnels

Si vous utilisez tout autre appareil médical personnel, consultez le fabricant pour savoir si l'appareil est convenablement protégé contre l'énergie RF. Votre médecin peut vous aider à trouver cette information.

Avis d'Industrie Canada aux utilisateurs

L'utilisation de l'appareil doit répondre aux deux conditions suivantes : 1) cet appareil ne doit pas émettre de brouillage nuisible, et 2) cet appareil doit accepter toute interférence, y compris celle qui pourrait occasionner un fonctionnement inopportun. Réf. IC RSS 210 Sec. 5.11. L'acronyme « IC : » qui figure devant le numéro de certification/d'enregistrement signifie seulement que l'enregistrement a été effectué selon la Déclaration de conformité indiquant que le dispositif est conforme aux spécifications techniques d'Industrie Canada. Cela n'indique pas qu'Industrie Canada a approuvé le dispositif. Voir Réf. IC Auto-marquage 6(f) et RSP-100 Sec. 4.

Avis de la FCC aux utilisateurs

Cet appareil a été testé et est conforme aux limites relatives aux dispositifs numériques de classe B conformément à la partie 15 des règlements de la FCC. Ces limites ont été établies pour offrir une protection raisonnable contre l'interférence nuisible dans les bâtiments résidentiels. Cet appareil génère, utilise et peut émettre des fréquences radio et, s'il n'est pas installé et utilisé conformément aux directives, il peut causer de l'interférence nuisible aux communications radio. Cependant, il n'y a aucune garantie d'absence de toute interférence dans une installation donnée. Si l'appareil cause de l'interférence nuisible à la réception des postes de radio ou de télévision, ce qui peut être déterminé en mettant l'appareil hors tension puis sous tension, il est recommandé que l'utilisateur tente de prévenir cette interférence de l'une des manières suivantes :

- réorienter ou rediriger l'antenne de réception;
- augmenter la distance entre l'appareil et le récepteur;
- brancher l'appareil dans une prise d'un circuit différent de celui auquel est branché le récepteur;
- communiquer avec le détaillant ou avec un technicien qualifié en radio et tv pour obtenir de l'aide.

Introduction

Qu'est-ce que la technologie sans fil Bluetooth?

La technologie sans fil *Bluetooth* vous propulse dans une nouvelle dimension en matière de connectivité.

Les dispositifs *Bluetooth* communiquent sans fil à l'aide de transmetteurs radio intégrés qui utilisent une fréquence radio disponible mondialement afin d'assurer une compatibilité à l'échelle de la planète. Votre casque sans fil *Bluetooth* peut communiquer avec d'autres dispositifs *Bluetooth* dans un rayon d'environ 10 mètres (33 pieds).

Comment puis-je utiliser mon casque sans fil?

Votre casque sans fil doté de la technologie *Bluetooth* vous permet de communiquer avec des dispositifs également dotés de cette fonction, comme le téléphone **Motorola V600 avec technologie *Bluetooth* intégrée.**

- Utilisez votre téléphone en mode mains libres;
- Gérez les appels entrants et sortants à l'aide de la touche multifonctions du casque;
- Acheminez des appels à l'aide de la fonction d'activation vocale.

Nota : Le modèle HS810 prend en charge à la fois les profils casque et mains libres *Bluetooth* pour une compatibilité avec plus de produits et des fonctionnalités accrues. Pour plus d'information, consultez votre guide de l'utilisateur.

Caractéristiques du casque

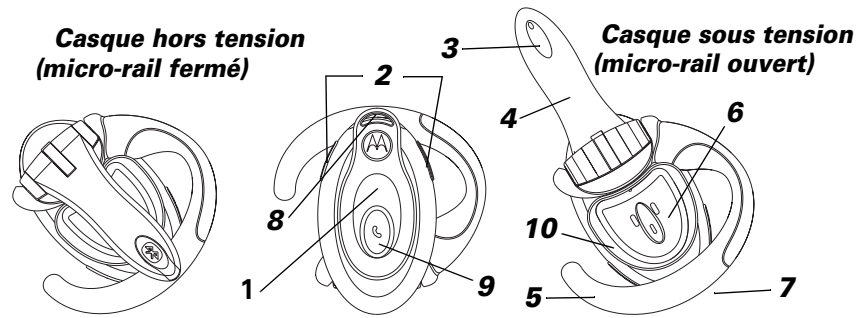

- 1—**Indicateur à DEL du casque** Donne de l'information visuelle sur l'état du casque.
- 2—**Touches de contrôle du volume** Pour régler le volume du haut-parleur (pour la réception).
- 3—**Microphone** Pour capter votre voix.
- 4—**Micro-rail** Contient le microphone et contrôle la mise sous tension et hors tension du casque.
- 5—**Crochet** Pour fixer le casque à l'oreille.
- 6—**Haut-parleur** Pour entendre l'appel.
- 7—**Port de charge** Pour brancher la fiche du chargeur à batterie.
- 8—**Boucle à courroie** Pour fixer une courroie au casque afin de le porter autour du cou et ainsi l'avoir toujours à portée de la main.
- 9—**Touche multifonctions** ☉ Contrôle plusieurs fonctions du casque.
- 10—**Recouvrement de haut-parleur amovible** Aide à porter le son jusqu'à l'oreille. Le recouvrement peut être enlevé s'il est inconfortable.

26

Utilisation du casque

Chargement du casque

Quand charger

Première utilisation—Avant de pouvoir utiliser votre casque, vous devez charger sa batterie intégrée pendant deux heures.

Recharge—Lorsque vous entendez cinq tonalités aiguës rapides dans le haut-parleur du casque, répétées à des intervalles de 20 secondes, vous devez recharger la batterie du casque.

Avec le temps, les batteries s'affaiblissent et requièrent des périodes de charge plus longues. Cette situation est normale : plus vous parlez au téléphone avec le casque, plus le temps de réserve de la batterie est réduit.



Les batteries rechargeables qui alimentent ce produit doivent être mises au rebut de la manière appropriée ou recyclées. Pour connaître les méthodes de mise au rebut appropriées, communiquez avec le centre de recyclage de votre localité. Ne jetez jamais des batteries au feu car elles pourraient exploser.

Utilisation du casque

Comment charger

Étape

- 1 Branchez le chargeur Motorola au casque en plaçant le loquet de déclenchement du chargeur vers le bas et le casque vers le haut.

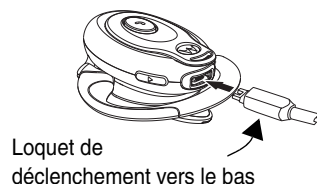

- 2 Branchez le chargeur dans une prise électrique.
Pendant la charge, l'indicateur du casque s'allume et reste allumé jusqu'à ce que la charge soit terminée. Le casque ne fonctionne pas pendant la charge. Il sera chargé à pleine capacité en deux heures environ.
- 3 Lorsque la charge est terminée (l'indicateur est éteint), débranchez le chargeur de la prise électrique, appuyez sur le loquet de déclenchement et retirez le cordon du chargeur du casque.

Nota : Vous pouvez également utiliser un adaptateur d'alimentation véhiculaire Motorola Original pour charger le casque dans votre véhicule.

Lorsque la batterie du casque est chargée à pleine capacité, elle offre environ :

- 5 heures de temps de conversation;
- 100 heures de temps de réserve (micro-rail ouvert).

28

Utilisation du casque

Port du casque

Fixation du casque à l'oreille

Au moment de l'emballage, le casque est réglé pour être porté sur l'oreille droite.

Étape

- 1 Ouvrez le micro-rail, puis ouvrez le crochet d'oreille (à 45° du casque).
- 2 Passez le crochet d'oreille sur l'oreille.
- 3 Appuyez le casque contre votre oreille.
- 4 Dirigez le micro-rail vers votre bouche.

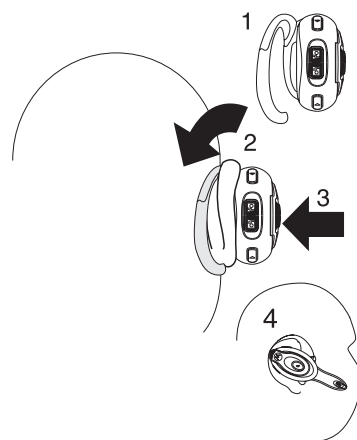

29

Utilisation du casque

Réglage pour port sur l'oreille gauche

Au moment de l'emballage, le casque est réglé pour être porté sur l'oreille droite. Pour le régler afin de le porter sur l'oreille gauche :

Étape

- 1 Ouvrez le micro-rail, puis ouvrez le crochet d'oreille (à 90° du casque).

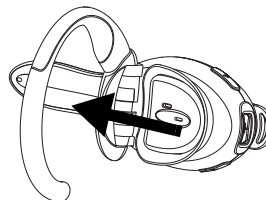

- 2 Soulevez doucement le haut du crochet et tirez-le vers le haut pour le sortir de l'axe de charnière supérieur, puis soulevez-le et retirez-le.

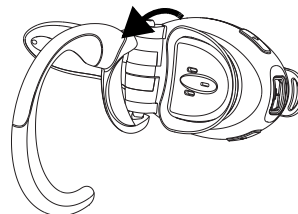

- 3 Tournez le casque de l'autre côté.
- 4 Insérez le bas du crochet dans l'axe de charnière inférieur, puis soulevez et tirez le haut du crochet au-dessus de l'axe de charnière supérieur.
- 5 Pour changer l'orientation de la touche de volume, consultez la rubrique « Contrôle du volume du casque » à la page 34.

30

Utilisation du casque

Appariement du casque et du téléphone

Nota : Vous devez appairier votre casque et votre téléphone avant de pouvoir acheminer un appel.

L'appariement crée un lien entre les dispositifs dotés de la technologie sans fil *Bluetooth* et il permet au téléphone de mémoriser l'identité unique du casque. Une fois votre casque et votre téléphone appariés, votre casque se connecte automatiquement au téléphone chaque fois que vous ouvrez le micro-rail.

Appariement

Rapprochez le casque et le téléphone, puis faites ce qui suit :

Étape	Résultat
<ol style="list-style-type: none">1 Mettez le casque en mode d'appariement.<ol style="list-style-type: none">a Laissez le micro-rail fermé et appuyez sur la touche multifonctions  et maintenez-la enfoncée jusqu'à ce que l'indicateur du casque s'allume (environ 3 secondes).b Relâchez la touche puis ouvrez le micro-rail.	<p>L'indicateur du casque s'allume.</p> <p>L'indicateur reste allumé.</p>

Utilisation du casque

Étape	Résultat
2 Effectuez une <i>Découverte de dispositif</i> à partir du téléphone. <i>Pour plus de détails sur la découverte du téléphone, reportez-vous au guide de l'utilisateur du téléphone.</i>	Lorsque la recherche est terminée, le téléphone affiche les dispositifs trouvés.
3 Sélectionnez le dispositif HS810 de Motorola dans la liste des dispositifs trouvés et confirmez en suivant les messages-guides affichés au visuel.	
4 Lorsque le téléphone vous le demande, entrez le code d'autorisation 0000 et confirmez-le pour appairer le casque au téléphone.	L'identité du dispositif est maintenant sauvegardée dans la mémoire du téléphone. L'appariement est réussi lorsque l'indicateur du casque clignote 10 fois rapidement.

32

Utilisation du casque

Appariement à d'autres dispositifs

Votre casque peut sauvegarder l'information d'appariement de huit dispositifs différents dotés de la technologie sans fil *Bluetooth*. Les dispositifs sont sauvegardés en mémoire dans une « liste de dispositifs appariés » en ordre chronologique. Lorsqu'une tentative d'appariement est effectuée pour un neuvième dispositif, le plus vieux dispositif apparié est supprimé de la liste.

Les huit dispositifs appariés sont tous en mesure, individuellement, de lancer une connexion au casque.

Le casque ne peut lancer automatiquement une connexion (en ouvrant le micro-rail) qu'avec le **dernier** dispositif auquel **il a été apparié**. Si vous désirez connecter le casque à un autre dispositif de la liste, vous devez lancer cette connexion à partir de ce dernier. Par la suite, celui des huit dispositifs qui se connecte au casque devient le « dernier dispositif apparié ».

33

Contrôle du volume du casque

Augmentation et diminution du volume

Pour augmenter le volume du haut-parleur, appuyez plusieurs fois sur la touche de volume supérieure, selon le réglage désiré.

Pour diminuer le volume du haut-parleur, appuyez plusieurs fois sur la touche de volume inférieure, selon le réglage désiré.

Technologie d'orientation du volume

Pour changer l'orientation de la touche de volume pour l'oreille droite ou l'oreille gauche :

Étape

- 1 Laissez le micro-rail fermé et appuyez sur la touche multifonctions ☺ et maintenez-la enfoncée jusqu'à ce que l'indicateur du casque s'allume (environ 3 secondes).
- 2 Appuyez sur la touche de volume que vous désirez utiliser comme touche de volume supérieur. Si l'opération a réussi, l'indicateur du casque clignote plusieurs fois.

Répétez au besoin les étapes ci-dessus pour changer l'orientation de la touche de volume.

34

Acheminement et réception d'appels

Votre casque soutien à la fois le profil mains libres et le profil casque. L'accès aux fonctions d'appel dépend du profil pris en charge par votre téléphone.

Nota : Certains téléphones ne soutiennent pas toutes les fonctions énumérées. Veuillez consulter le guide de l'utilisateur de votre téléphone.

Vous pouvez activer les fonctions d'appel pour les profils mains libres et casque selon le tableau suivant :

Fonction	État du dispositif		Action	
	Téléphone	Casque	Profil mains libres	Profil casque
Accéder au mode d'appariement (configuration)	Sous tension	Hors tension (micro-rail fermé)	Tenez la touche ☺ enfoncée jusqu'à ce que la DEL reste allumée. Relâchez la touche ☺, puis ouvrez le micro-rail.	
Acheminer un appel par composition vocale	Sous tension, en mode d'attente	Sous tension	Appuyez rapidement sur ☺, dites le nom et le téléphone compose le numéro	Appuyez sur ☺, dites le nom et le téléphone compose le numéro
Composer un numéro	Sous tension – l'utilisateur compose le numéro	Sous tension	s.o.	Appuyez sur ☺, l'appel est acheminé

Utilisation du casque

	État du dispositif		Action	
	Sous tension – composition vocale activée ou non	Sous tension (en mode d'attente)	Tenez la touche ☺ enfoncée	Appuyez sur ☺, (recompose le dernier numéro) Appuyez sur ☺, (l'appel est acheminé)
Recomposer un numéro				
Terminer un appel	Sous tension – appel en cours	Sous tension	Appuyez rapidement sur ☺	Appuyez sur ☺

Fonction	État du dispositif		Action	
	Téléphone	Casque	Profil mains libres	Profil casque
Mettre en garde l'appel en cours	Sous tension – appel en cours	Sous tension	Tenez la touche ☺ enfoncée	s.o.
Recevoir un appel	Sous tension – le téléphone sonne	Sous tension	Appuyez rapidement sur ☺ (l'appel est répondu)	Appuyez sur ☺, (l'appel est répondu)
Refuser un appel	Sous tension – le téléphone sonne	Sous tension	Tenez la touche ☺ enfoncée	s.o.

36

Utilisation du casque

	État du dispositif		Action	
	Sous tension – en cours d'appel, deuxième appel entrant	Sous tension	Tenez la touche ☺ enfoncée, le téléphone met le premier appel en garde et répond au deuxième appel	s.o.
Répondre à un deuxième appel entrant				
Passer d'un appel à l'autre	Sous tension – en cours d'appel, deuxième appel en garde	Sous tension	Tenez la touche ☺ enfoncée	s.o.
Transférer l'appel du téléphone au casque	Sous tension – appel en cours	Sous tension	Appuyez rapidement sur ☺, (l'appel est transféré au casque)	Appuyez sur ☺, (l'appel est transféré au casque)

Nota : Si le lien est perdu sans raison (p. ex. si le dispositif devient hors de portée), le casque tente de rétablir le lien.

Utilisation du casque

Utilisation des indicateurs du casque

Indicateur du casque (DEL)

Lorsque le chargeur est branché :

Indicateur du casque	Casque
ALLUMÉ	charge en cours
ÉTEINT	charge terminée

Lorsque le chargeur n'est pas branché :

Indicateur du casque	Casque
ÉTEINT	hors tension
ALLUMÉ (en continu)	mode d'appariement
10 clignotements rapides	appariement terminé
clignote à intervalles de 3 secondes (0,1 seconde ALLUMÉ, 2,9 secondes ÉTEINT)	en attente (aucun appel en cours)
clignote à intervalles de 8 secondes (2 secondes ALLUMÉ, 6 secondes ÉTEINT)	connecté (appel en cours)

38

Utilisation du casque

Nota : Lorsque le casque sans fil est apparié au téléphone et qu'il n'y a pas d'activité pendant 5 minutes, le clignotement de la DEL bleue s'arrête. L'enfoncement d'une touche du casque réactive le casque et le clignotement recommence. Si vous appuyez simultanément sur les touches de volume supérieur et inférieur en cours d'appel, le clignotement de la DEL s'arrête pour la durée de cet appel.

Tonalités

Tonalité	État du casque
tonalité aiguë unique à l'enfoncement de la touche de volume	le niveau maximal ou minimal du volume a été atteint
cinq tonalités aiguës rapides toutes les 20 secondes	batterie faible
aucune indication audio, perte de qualité audio	hors de portée
série de quatre tonalités, graves à aiguës	lien audio ouvert (mode casque), appel actif (mode mains libres)
tonalité de sonnerie	appel entrant
tonalité aiguë unique	confirmation de l'appariement
tonalité grave unique	lancement de l'activation vocale

39

Utilisation du casque

Tonalité	État du casque
double tonalité aiguë/grave	étiquette vocale non reconnue
tonalité aiguë unique	fin de l'appel
série de quatre tonalités, aiguës à graves	lien audio fermé (mode casque), appel terminé (mode mains libres)
tonalité grave/aiguë rapide toutes les 5 secondes (tonalité de confirmation des niveaux maximal et minimal du volume)	aucun service/réseau
aucune tonalité	mise sous tension/hors tension

40

Bienvenido

El audífono inalámbrico Motorola con tecnología *Bluetooth*® desafía las expectativas tradicionales. Este producto Motorola de tercera generación hace que la conectividad sea invisible y confiable. Es sorprendentemente avanzado, intuitivo y sencillo de usar. Es decididamente más pequeño que sus antecesores, pero más atractivo que nunca. Y aunque usted ya no está conectado por medio de cables, está intrínsecamente conectado a un grupo cada vez mayor de pioneros en tecnología de vanguardia que se suman al movimiento global *Bluetooth*.

La innovación es una reconocida característica del legado de 75 años de Motorola. Una compañía que entiende la manera en que el mundo se mueve... y luego se integra para moldear su dirección en forma inteligente. Los productos de consumo Motorola con tecnología inalámbrica *Bluetooth* presentan un reto a las expectativas y desafían las reglas tradicionales. La conectividad nos acerca; ¿es necesario que la obstaculicen los cables? La tecnología hace la vida más integrada; ¿tiene que ser complicada?

Motorola crea activamente soluciones *Bluetooth* para el trabajo, el entretenimiento, el hogar y la vida, en cualquier parte alrededor del mundo. Bienvenido al movimiento. Y gracias por preferir el audífono inalámbrico HS810 de Motorola.

Contenido

Información general y de seguridad	43
Introducción	46
¿Qué es la tecnología inalámbrica Bluetooth?	46
¿Cómo puedo usar el audífono inalámbrico?	46
Características del audífono	47
Uso del audífono	49
Carga del audífono	49
Uso del audífono	51
Asociación del audífono y el teléfono	53
Control del volumen del audífono	56
Realización y recepción de llamadas	57
Uso de los indicadores del audífono	60

42

Información general y de seguridad

INFORMACIÓN IMPORTANTE PARA UNA OPERACIÓN SEGURA Y EFICIENTE. LEA ESTA INFORMACIÓN ANTES DE UTILIZAR EL DISPOSITIVO.

No se permite a los usuarios alterar o modificar el dispositivo de ninguna forma. Las alteraciones o modificaciones no aprobadas expresamente por la parte responsable por el cumplimiento podrían anular la autoridad del usuario para operar el equipo. Consulte CFR 47 Sec. 15.21.

Este dispositivo cumple con la parte 15 de las Normas de la FCC. Su funcionamiento está sujeto a las siguientes condiciones: (1) Este dispositivo no puede provocar interferencia dañina y (2) este dispositivo debe aceptar cualquier interferencia recibida, incluso aquella que pudiera provocar un funcionamiento no deseado. Consulte CFR 47 Sec. 15.19(3).

Interferencia electromagnética y compatibilidad

Note: Casi todos los dispositivos electrónicos son susceptibles de experimentar interferencia electromagnética (EMI) si no están protegidos, diseñados o configurados en forma adecuada para tener compatibilidad electromagnética.

Instalaciones

Para evitar interferencia electromagnética o conflictos de compatibilidad, apague el dispositivo en cualquier instalación en que haya avisos que así lo indiquen. Las instalaciones de atención de salud y los hospitales pueden utilizar equipos sensibles a la energía de radio frecuencia externa.

43

Información general y de seguridad

Aviones

Cuando se le indique, apague el dispositivo dentro de un avión. El uso de un dispositivo debe respetar las reglamentaciones aplicables según las instrucciones impartidas por el personal de la aerolínea.

Dispositivos de uso médico

Prótesis auditivas

Es posible que algunos dispositivos causen interferencia en algunas prótesis auditivas. En ese caso, solicite asesoramiento al fabricante de la prótesis auditiva para analizar las alternativas.

Otros dispositivos médicos

Si usted utiliza cualquier otro dispositivo personal de uso médico, consulte al fabricante del dispositivo para determinar si está correctamente protegido contra las señales de radiofrecuencia. Su médico puede ayudarle a obtener esa información.

Aviso de Industry Canada para los usuarios

Su funcionamiento está sujeto a las siguientes condiciones: (1) Este dispositivo no puede provocar interferencia y (2) Este dispositivo debe aceptar cualquier interferencia, incluso aquella que pudiera causar un funcionamiento no deseado del dispositivo según Ref IC RSS 210 Sec. 5.11. El término "IC": antes del número de certificación o registro sólo significa que el registro se realizó en base a una Declaración de conformidad donde se

44

Información general y de seguridad

indicaba que se cumplieron las especificaciones técnicas de Industry Canada. No quiere decir que Industry Canada haya aprobado el equipo. Consulte Ref IC Self-Marking 6(f) y RSP-100 Sec. 4.

Aviso de la FCC para los usuarios

Este equipo ha sido probado y se comprobó que cumple con los límites para un dispositivo digital Clase B, en aplicación de lo dispuesto en la parte 15 de las Normas de la FCC. Estos límites están diseñados para proporcionar protección razonable contra interferencia dañina en una instalación residencial. Este equipo genera, usa y puede irradiar energía de radiofrecuencia y, si no se instala y usa de acuerdo con las instrucciones, puede causar interferencia dañina a las comunicaciones por radio. Sin embargo, no se garantiza que no ocurra interferencia en una instalación en particular. Si este equipo causa interferencia dañina en la recepción de radio o televisión, lo que se puede descubrir encendiendo y apagando el equipo, se aconseja al usuario que intente corregir la interferencia siguiendo uno o más de los procedimientos indicados a continuación:

- Reoriente o ubique en otra parte la antena receptora.
- Aumente la separación entre el equipo y el receptor.
- Conecte el equipo a una toma de corriente o un circuito distinto al cual está conectado el receptor.
- Consulte con el distribuidor o con un técnico experimentado de radio o TV para recibir ayuda.

45

Introducción

¿Qué es la tecnología inalámbrica Bluetooth?

La tecnología inalámbrica *Bluetooth* lo lleva a una nueva dimensión en conectividad.

Los dispositivos *Bluetooth* se comunican sin cables, utilizando transeceptores de radio incorporados que funcionan en una radio frecuencia disponible globalmente para asegurar compatibilidad en todo el mundo. El audífono inalámbrico *Bluetooth* puede comunicarse con otros dispositivos *Bluetooth* dentro de un rango de 10 metros (33 pies) aproximadamente.

¿Cómo puedo usar el audífono inalámbrico?

El audífono inalámbrico cuenta con tecnología *Bluetooth* que le permite conectarse con otros dispositivos equipados de forma similar, como un **Motorola V600 con tecnología *Bluetooth* integrada.**

- Utilice el teléfono dejando sus manos libres.
- Maneje las llamadas entrantes y salientes con el botón de control multifunción (MFB, Multifunction Control Button) del audífono.
- Use la activación por voz para realizar llamadas.

Note: El HS810 admite los perfiles *Bluetooth* de Audífono y de Manos libres, para mayor funcionalidad y compatibilidad con más productos. Consulte la Guía del usuario para obtener más información.

46

Introducción

Características del audífono

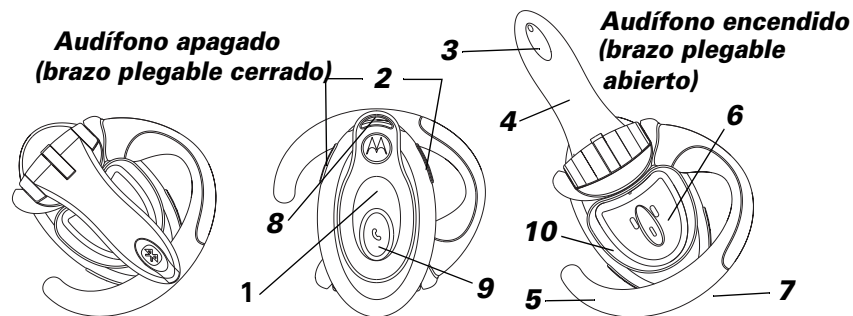

- 1—**LED indicador del audífono** Proporciona una señal visual acerca del estado del audífono.
- 2—**Botones de control de volumen** Aumentan o disminuyen el volumen del altavoz (recepción).
- 3—**Micrófono** Captura su voz.
- 4—**Brazo plegable** Contiene el micrófono y controla el estado (encendido/apagado) del audífono.
- 5—**Gancho para la oreja** Sujeta el audífono en la oreja.
- 6—**Altavoz** Reproduce el sonido que recibe en la llamada.
- 7—**Puerto para carga** Recibe el enchufe del cargador de batería.
- 8—**Orificio para correa** Permite conectar una correa al audífono, para que pueda colgarlo al cuello y mantenerlo siempre cerca.

47

9—Botón multifunción  Controla varias funciones del audífono.

10—Cubierta extraíble del altavoz Ayuda a canalizar el sonido al oído. Se puede retirar si resulta incómodo.

Uso del audífono

Carga del audífono

Cuándo cargar

Uso por primera vez: antes de que pueda usar el audífono, es necesario que cargue por dos horas la batería autónoma.

Recargar: cuando escuche cinco tonos altos rápidos por el altavoz del audífono, repetidos a intervalos de 20 segundos, es necesario que recargue la batería del audífono.

En períodos prolongados, las baterías se desgastan gradualmente y requieren mayores tiempos de carga. Esto es normal. Mientras más hable por teléfono con el audífono, menor tiempo de reserva tendrá la batería.



Las baterías recargables que proporcionan energía a este producto, se deben desechar correctamente y puede ser necesario reciclarlas. Póngase en contacto con el centro de reciclaje local para conocer los métodos de desecho correctos. Jamás arroje las baterías al fuego, ya que pueden explotar.

Cómo cargar

Paso

- 1 Conecte el cargador Motorola al audífono, con la lengüeta de liberación del cargador mirando hacia abajo y el audífono mirando hacia arriba.



- 2 Conecte el otro extremo del cargador a una toma de corriente.
Durante la carga, el indicador del audífono se enciende y permanece así hasta que se completa la carga. El audífono no funciona mientras se carga. El audífono necesita aproximadamente dos horas para cargarse completamente.
- 3 Cuando la carga esté completa (y se apague el indicador), retire el cargador de la toma de corriente, oprima la lengüeta de liberación y desconecte del audífono el cable del cargador.

Note: También puede usar un adaptador de corriente para vehículos original de Motorola, para cargar el audífono cuando esté en su vehículo.

La batería del audífono cargada completamente proporciona aproximadamente:

- tiempo de conversación: 5 horas
- tiempo de reserva (brazo desplegable abierto): 100 horas

50

Uso del audífono

Uso del audífono

Colocación del audífono en la oreja

En forma predeterminada, el audífono está configurado para usarlo en la oreja derecha.

Paso

- 1 Abra el brazo desplegable y luego el gancho para la oreja (45° desde el audífono).
- 2 Sujete el gancho sobre su oreja.
- 3 Presione el audífono sobre su oreja.
- 4 Apunte el brazo desplegable hacia su boca.

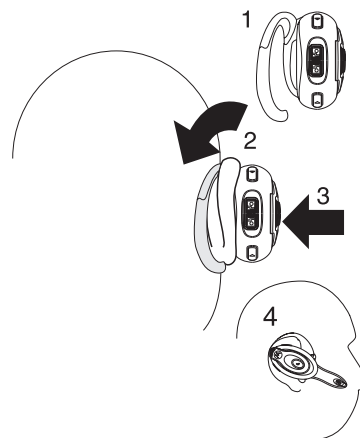

51

Cambio para utilización en la oreja izquierda

En forma predeterminada, el audífono está configurado para usarlo en la oreja derecha. Para cambiarlo al uso en la oreja izquierda:

Paso

- 1 Abra el brazo desplegable y luego el gancho para la oreja (90° desde el audífono).

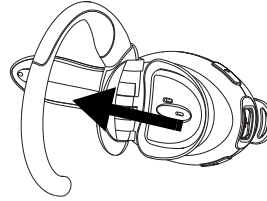

- 2 Levante y tire suavemente la parte superior del gancho para la oreja, sacándolo del pasador de bisagra superior. Luego tírelo hacia fuera para quitarlo.



- 3 Dé vuelta el auricular.
- 4 Enganche la parte inferior del gancho para la oreja al pasador de bisagra inferior y luego levante la parte superior del gancho para la oreja y cubra con ella el pasador de bisagra superior.
- 5 Para cambiar la orientación del botón de volumen, consulte "Control del volumen del audífono" en la page 56.

52

Uso del audífono

Asociación del audífono y el teléfono

Note: Es necesario asociar el audífono y el teléfono antes de que pueda realizar una llamada.

La "asociación" crea un vínculo entre los dispositivos que cuentan con tecnología inalámbrica *Bluetooth* y permite que el teléfono recuerde la identificación única del teléfono. Una vez que el audífono y el teléfono están asociados, el audífono se conecta automáticamente con el teléfono cada vez que abre el brazo desplegable.

Asociación

Con el audífono y el teléfono ubicados cerca el uno del otro:

Paso	Resultado
<ol style="list-style-type: none">1 Coloque el audífono en modo de asociación.<ol style="list-style-type: none">a Con el brazo desplegable del audífono cerrado, mantenga oprimido el Botón multifunción  hasta que se encienda el indicador del audífono (tres segundos aproximadamente).b Suelte el botón y luego abra el brazo desplegable del audífono.	<p>Se encenderá el indicador del audífono.</p> <p>El indicador permanecerá encendido.</p>

53

Paso	Resultado
<p>2 Realice un <i>descubrimiento de dispositivo</i> desde el teléfono. <i>Para obtener más información acerca del descubrimiento de dispositivos desde el teléfono, consulte la guía del usuario del teléfono.</i></p>	<p>Cuando la exploración finalice, el teléfono mostrará los dispositivos encontrados.</p>
<p>3 De la lista de dispositivos encontrados, seleccione el Motorola HS810 y confirme según las indicaciones en pantalla.</p>	
<p>4 Cuando el teléfono lo solicite, ingrese la contraseña 0000 y confirme para asociar el audífono con el teléfono.</p>	<p>La identificación del dispositivo ahora está guardada en la memoria del teléfono.</p> <p>La asociación fue exitosa si el indicador del audífono destella rápidamente 10 veces.</p>

Uso del audífono

Vínculo de asociación con otros dispositivos

El audífono puede almacenar información de asociación para un máximo de ocho dispositivos distintos que cuenten con tecnología inalámbrica *Bluetooth*. Los dispositivos se almacenan en la memoria en una "Lista de dispositivos asociados" en orden cronológico. Cuando se intenta asociar más de ocho dispositivos, se elimina de la lista el dispositivo asociado más antiguo.

Cualquiera de los ocho dispositivos asociados puede iniciar una conexión asociada con el audífono.

Éste sólo iniciará automáticamente una conexión asociada (abriendo el brazo desplegable) con el **último** dispositivo con el que se **conectó**. Si desea conectar el audífono a otro dispositivo de la lista de dispositivos asociados, debe iniciar la conexión desde ese dispositivo. Cualquiera de entre los ocho dispositivos que inicie posteriormente una conexión con el audífono, se transformará en el "último conectado".

Control del volumen del audífono

Aumento y disminución del volumen

Para aumentar el volumen del altavoz, oprima repetidamente el botón de volumen superior hasta que alcance el nivel de volumen deseado.

Para disminuir el volumen del altavoz, oprima repetidamente el botón de volumen inferior hasta que alcance el nivel de volumen deseado.

Tecnología de orientación del volumen

Para cambiar la orientación del botón de volumen para la oreja izquierda o derecha:

Paso

- 1 Con el brazo desplegable del audífono cerrado, mantenga oprimido el botón Multifunción  hasta que se encienda el indicador del audífono (tres segundos aproximadamente).
- 2 Oprima el botón de volumen que desea usar para subir el volumen. El indicador del audífono destellará varias veces para indicar el éxito de la operación.

Repita los pasos mencionados en cualquier momento para cambiar la orientación del botón de volumen.

56

Uso del audífono

Realización y recepción de llamadas

El audífono admite los perfiles de Manos libres y Audífono. El acceso a las funciones de llamada depende del perfil que admita el teléfono.

Note: Algunos teléfonos no admiten todas las funciones presentadas. Consulte la guía del usuario del teléfono.

Puede activar funciones de llamada para los perfiles de Manos libres y de Audífono de acuerdo con la siguiente tabla:

Función	Estado del dispositivo		Acción	
	Teléfono	Audífono	Perfil de Manos libres	Perfil de Audífono
Ingresar al modo de asociación (configuración)	Encendido	Apagado (brazo desplegable cerrado)	Mantenga oprimido  hasta que el LED permanezca encendido. Suelte  y abra el brazo desplegable.	
Realizar una llamada de marcado por voz	Encendido en reposo	Encendido	Oprima brevemente  , diga el nombre y el teléfono marcará la llamada	Oprima  , diga el nombre y el teléfono marcará la llamada
Marcar un número	Encendido: el usuario marca el número	Encendido	N/D	Oprima  y la llamada se realizará

57

	Estado del dispositivo		Acción	
	Encendido:	Activado (en	Mantenga	Oprima ☺,
Remarcar un número	marcado por voz activado o desactivado	reposo)	oprimido ☺	(recuerda el último número de teléfono) Oprima ☺ (se realiza la llamada)
Finalizar una llamada	Encendido: durante una llamada	Encendido	Oprima brevemente ☺	Oprima ☺

Función	Estado del dispositivo		Acción	
	Teléfono	Audífono	Perfil de Manos libres	Perfil de Audífono
Poner la llamada activa en espera	Encendido: durante una llamada	Encendido	Mantenga oprimido ☺	N/D
Recibir una llamada	Encendido: el teléfono suena	Encendido	Oprima brevemente ☺ (la llamada se contesta)	Oprima ☺ (la llamada se contesta)
Rechazar una llamada	Encendido: el teléfono suena	Encendido	Mantenga oprimido ☺	N/D

58

Uso del audífono

	Estado del dispositivo		Acción	
	Encendido:	Encendido	Mantenga oprimido ☺;	N/D
Contestar una segunda llamada entrante	durante una llamada, llega una segunda llamada		la primera llamada se pone en espera y se contesta la llamada entrante	
Alternar entre dos llamadas activas	Encendido: durante una llamada, la segunda llamada en espera	Encendido	Mantenga oprimido ☺	N/D
Transferir una llamada desde el teléfono al Audífono	Encendido: durante una llamada	Encendido	Oprima brevemente ☺ (la llamada se transfiere al audífono)	Oprima ☺ (la llamada se transfiere al audífono)

Note: Si el vínculo se desconecta de forma anormal (por ejemplo, al salir del alcance), el audífono intenta reestablecer el vínculo.

Uso de los indicadores del audífono

Indicador del audífono (LED)

Con el cargador conectado:

Indicador del audífono	Audífono
ACT	carga en curso
DES	carga completa

Sin el cargador conectado:

Indicador del audífono	Audífono
DES	apagado
ACT (fijo)	modo de asociación
10 destellos rápidos	asociación exitosa
destellos cada 3 segundos (0,1 segundo ACT; 2,9 segundos DES)	en reposo (no durante una llamada)
pulsa a intervalos de 8 segundos (2,0 segundos ACT; 6,0 segundos DES)	conectado (durante una llamada)

60

Uso del audífono

Note: Cuando el audífono inalámbrico se asocia con el teléfono y no hay actividad durante cinco minutos, el LED destellante azul se apaga. El audífono se volverá a activar al oprimir cualquiera de sus botones y el destello se reanudará. Si oprime los botones para subir y bajar el volumen simultáneamente durante una llamada, el LED de pulsos se apagará mientras dure la llamada.

Tonos de audio

Tono de audio	Estado del audífono
un solo tono alto al oprimir el botón de volumen	se alcanzó el volumen máximo o mínimo
cinco tonos altos rápidos, repetidos cada 20 segundos	batería baja
ninguna indicación sonora; deterioro de la calidad del audio	fuera de alcance
serie de cuatro tonos, bajo a alto	vínculo de audio abierto (modo Audífono), llamada activa (modo Manos libres)
tono de timbre	llamada entrante
un solo tono alto	confirmación de asociación
un solo tono bajo	se inicia la activación por voz

61

Tono de audio	Estado del audífono
tono alto/bajo doble	no se reconoció la etiqueta de voz
un solo tono alto	fin de llamada
serie de cuatro tonos, alto a bajo	vínculo de audio cerrado (modo Audífono), llamada finalizada (modo Manos libres)
tono alto/bajo rápido cada cinco segundos (bip de confirmación de volumen mínimo y máximo)	sin red/servicio
sin tono	encendido/apagado

Personal Communications Sector
 600 North U.S. Highway 45
 Libertyville, Illinois 60048
 1-800-331-6456 (United States)
 1-888-390-6456 (TTY/TDD United States)
 1-800-461-4575 (Canada)

www.motorola.com

MOTOROLA and the Stylized M Logo are registered in the US Patent & Trademark Office. All other product or service names are the property of their respective owners. The Bluetooth wordmark and logos are owned by the Bluetooth SIG, Inc. and any use of such marks by Motorola, Inc. is under license. Other trademarks and trade names are those of their respective owners.
 © 2003 Motorola, Inc. All rights reserved. Printed in the U.S.A.

MOTOROLA et le logo M stylisé sont enregistrés au United States Patent and Trademark Office. Tous les autres noms de produits ou de services sont la propriété de leurs détenteurs respectifs. Le mot-symbole et les logos de Bluetooth appartiennent à Bluetooth SIG, Inc., et sont utilisés par Motorola en vertu d'une licence. Toutes les autres marques de commerce et tous les autres noms commerciaux sont la propriété de leurs détenteurs respectifs. © 2003 Motorola, Inc. Tous droits réservés. Imprimé aux États-Unis.

MOTOROLA y el logo estilizado de la M están registrados en la Oficina de patentes y marcas registradas de EE.UU. Todos los otros nombres de productos y servicios son propiedad de sus respectivos dueños. La marca Bluetooth y los logotipos son de propiedad de Bluetooth SIG, Inc. y se encuentra autorizado cualquier uso de estas marcas por parte de Motorola, Inc. Otras marcas y nombres comerciales son aquellos de sus respectivos propietarios. © 2003 Motorola, Inc. Todos los derechos reservados. Impreso en EE.UU.

6809461A37-O

Imported to Canada by
 Motorola Canada Limited
 Markham (Ontario), L6G 1B3
 Importé au Canada par
 Motorola Canada Limitée
 Markham (Ontario), L6G 1B3