



About This Guide

This user guide introduces you to the components and features of your Bag Phone.

Getting Started

The Bag

The Motorola M800 Bag Phone bag contains the bag phone set in a carry-case.

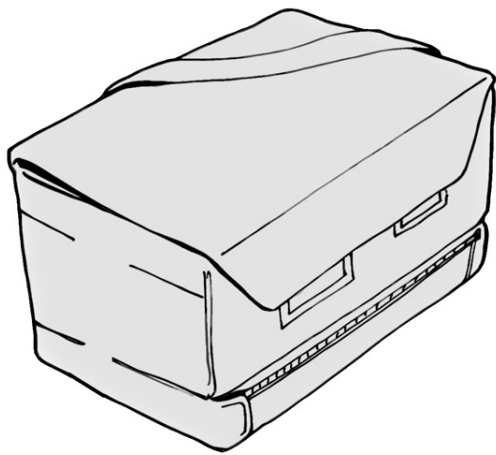

The bag also contains the following items:

- Accessory pouch
- Optional booster "cage"
- Carry bag strip
- Battery compartment



6889192v32

About This Guide 1

Connector Panel

The connector panel is used to connect various elements to the Phone Bag.

These elements are:

- External DC power source connector
- External Microphone connector
- MINI USB cable connector

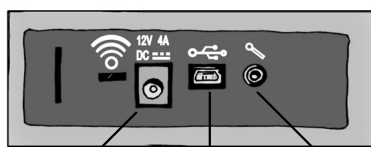

DC Socket MINI USB Socket External Microphone

The 2nd Velcro strap illustrated in the image below is used to lock the DC power plug in place.

After inserting the DC power cable (CLA adaptor or AC/DC adaptor), the velcro strap is closed over the plug. This secures the plug and prevents the plug from disengaging.

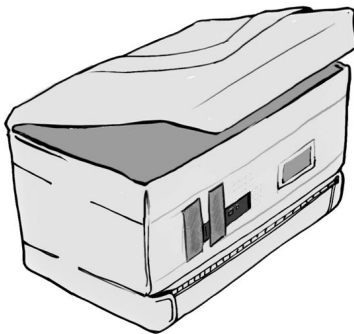

About This Guide 2

LED and Buzzer Indicators

The LED and buzzer indicators are used to indicate the status of the battery, and the connection or disconnection of the external microphone or power supply.



LED status	Description
Steady Green	Working from CLA or AC power supply and not charging.
Blinking Orange and Green	Charging
Blinking Red	Low battery
Blinking Green	Supply voltage from back up battery

About This Guide 3

Safety Belt

To Mount and firmly locate the bag when driving, the bag has two optional seat belt loops through which you can slide and lock your passenger's seat safety belt

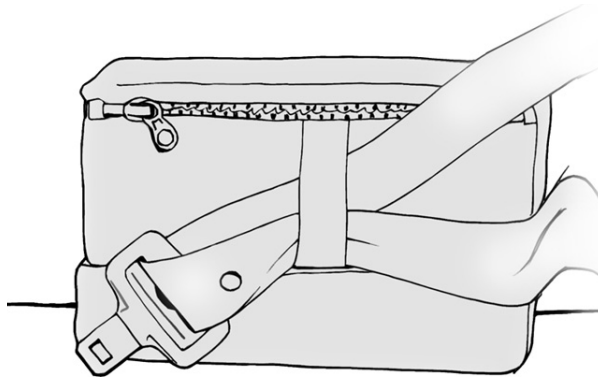

About This Guide - 3

The Handset

The Motorola personal handset enables you to conduct private conversations and use the voice activation dialing (VAD) features. By pressing the button on the internal side of the handset invokes the VAD name and number dialing features.

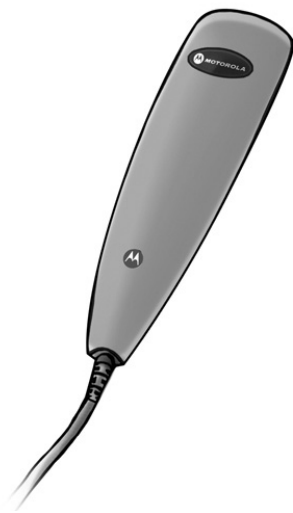

To use the handset:

1. Pick up the handset.
2. Press the internal button twice for number dialing and one for name dialing.
3. To end a conversation, press the internal button once.

NOTE: If the handset is not hooked properly to the cradle, an incoming call will not be heard.

About This Guide 4

About This Guide 5

Battery Compartment

The Motorola M800 Bag Phone contains a Battery compartment for the backup battery.

To replace a battery:

1. Unzip the battery compartment zipper.
2. Pull the battery out of its compartment and then out of its box.
3. Disconnect the battery from its connector.
4. Connect the new battery to the connector and replace it in its box and compartment.
5. Zip the battery compartment zipper.

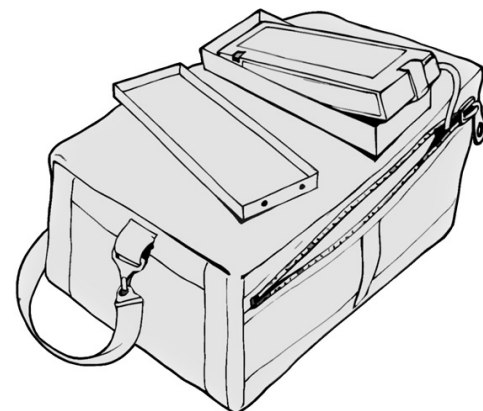

About This Guide 6

Swivel Antenna

The Motorola M800 Bag Phone contains a swivel antenna. Before making a call, or when expecting to receive a call, you should set the antenna to a vertical position as outlined in the diagram below.

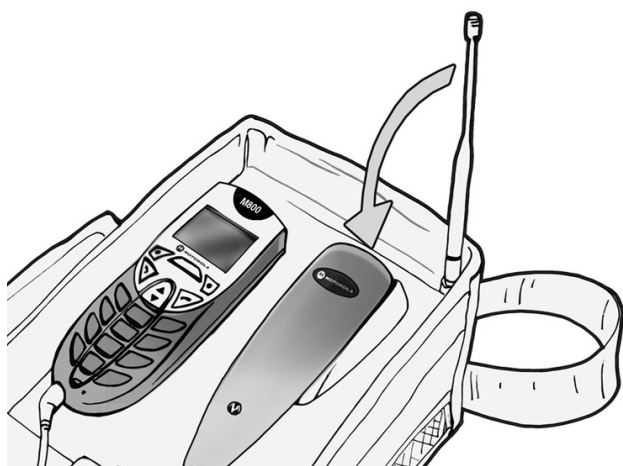

About This Guide 7

Accessories

External Microphone

The M800 Bag Phone offers an external microphone for use in your car.

To connect the external microphone:

1. Connect the microphone plug to the microphone connector located on the front connector panel of the Bag Phone. Place the cable in the Velcro loop to make sure the connector won't come out.
2. Slide the external microphone clip on your driver seat's visor. Locate the external microphone away from the car window or from the phone speaker to avoid background noise.

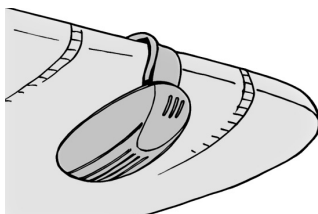

Optional Booster

The M800 Bag Phone offers an optional booster for extended power.

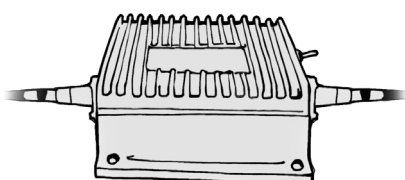

*Contact your local distributor for further booster information

About This Guide 8

Power Adaptors

The M800 Bag Phone offers two different types of external power connections:

Cigarette Lighter Power Adaptor (CLA).

The CLA power adaptor allows you to connect the M800 Bag Phone to your car's CLA.

To use the M800 Bag Phone with your car's CLA adaptor, connect the adaptor to the DC socket in the front connector panel. Place the cable in the Velcro loop to make sure the connector DC jack won't come out.

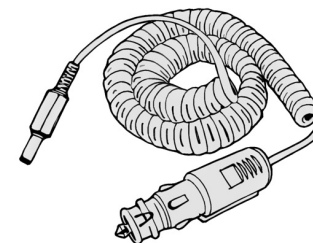

Wall Socket Power Adaptor

The wall socket power adaptor allows you to connect the M800 Bag Phone to your wall socket adaptor.

To use the M800 Bag Phone with your Wall Socket Power Adaptor, connect the adaptor to the DC socket in the front connector panel. Place the cable in the Velcro loop to make sure the connector DC jack won't come out.

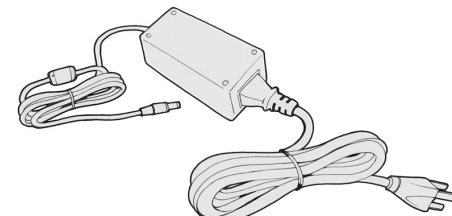

About This Guide 9



À propos de ce guide

Le présent guide de l'utilisateur décrit les différents composants et fonctions de votre Bag Phone.

Pour commencer

La sacoche

La sacoche Motorola M800 Bag Phone contient le kit du téléphone portable dans un boîtier.

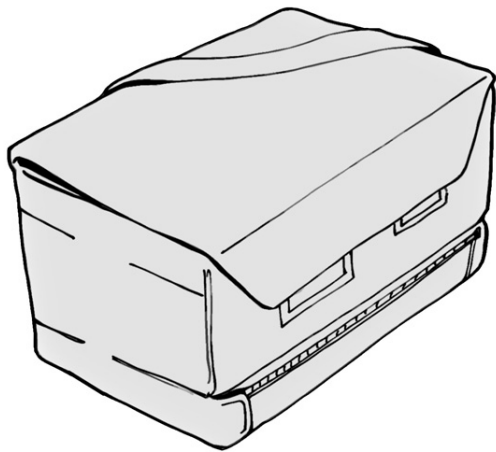

La base de la sacoche comprend les éléments suivants :

- Une trousse à accessoires
- En option un booster
- Une courroie
- Un compartiment à batterie

À propos de ce guide 1

Panneau de connexions

Le panneau de connexions permet de connecter différents éléments au Phone Bag. Ces éléments sont :

- Le connecteur à la source d'alimentation externe CC
- Le connecteur au micro externe
- Le connecteur au câble USB Mini

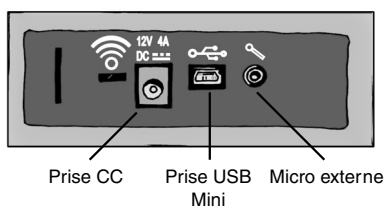

La seconde courroie en velcro permet de retenir la prise électrique.

Une fois le câble électrique CC inséré (adaptateur CLA ou adaptateur CA/CC), la courroie en velcro est rabattue sur la prise de manière à la bloquer pour qu'elle ne se décroche pas.

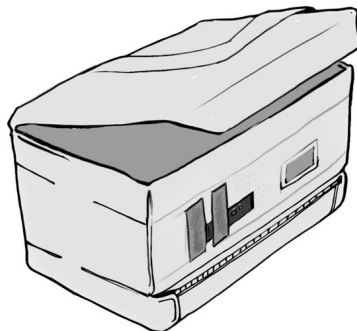

À propos de ce guide 2

Voyants DEL et avertisseurs

Les voyants DEL et avertisseurs sont utilisés pour indiquer l'état de la batterie et la connexion ou la déconnexion du micro externe ou de l'alimentation électrique.



Statut DEL	Description
Vert stable	Fonctionne à partir d'une alimentation électrique CLA ou CA et n'est pas en cours de chargement.
Orange et vert clignotant	En cours de chargement
Rouge clignotant	Batterie faible
Vert clignotant	Recharger à partir de la batterie de secours

À propos de ce guide 3

Ceinture de sécurité

Pour installer et attacher solidement la sacoche, lors de la conduite, vous disposez de deux boucles de ceinture de sécurité optionnelles auxquelles peut être fixée la ceinture de sécurité du passager.

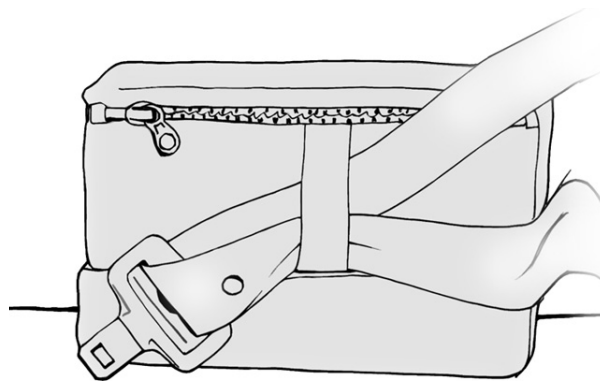

À propos de ce guide 4

Le combiné

Le combiné personnel de Motorola vous permet d'avoir des conversations privées et d'utiliser les fonctions VAD (d'activation d'appel vocale). En appuyant sur le bouton sur la partie intérieure du combiné, vous activez les fonctions d'appel vocal pour composer un numéro en disant le numÉro ou en disant un nom.

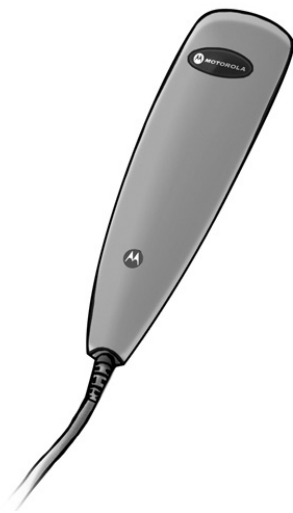

Pour utiliser le combiné:

- 1 .Débranchez le combiné.
- 2 .Appuyez deux fois sur le bouton intérieur pour composer le numéro ou appuyez une fois pour dire un nom.
- 3 .Pour mettre fin à la communication, appuyez une fois sur le bouton à l'intérieur.

NOTE : si le combiné n'est correctement remis sur son support, les appels entrants ne pourront être.

À propos de ce guide 5

Le compartiment de la batterie

Le M800 Bag Phone de Motorola dispose d'un compartiment spécial pour la batterie de secours.

Pour remplacer la batterie :

- 1 Ouvrez la fermeture éclair du compartiment de la batterie.
- 2 Retirez la batterie de son boîtier.
- 3 Débranchez la batterie du connecteur.
- 4 Branchez la nouvelle batterie au connecteur et replacez-la dans son boîtier et son compartiment.
- 5 Refermez la fermeture éclair du compartiment.

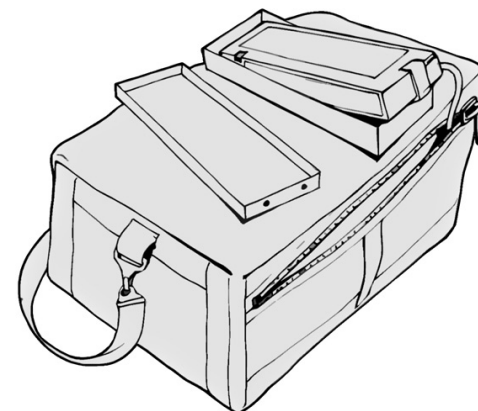

À propos de ce guide 6

L'antenne pivotante

La sacoche M800 de Motorola, le bag Phone contient une antenne pivotante. Avant de lancer un appel, ou si vous attendez un appel, il est conseillé d'orienter l'antenne verticalement comme dans le diagramme suivant.

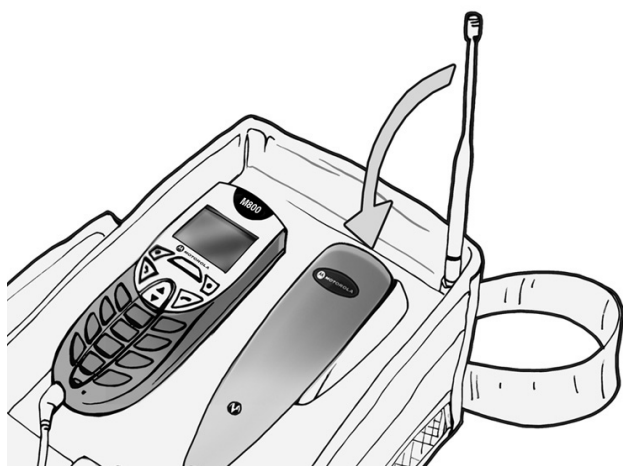

À propos de ce guide 7

Accessoires

Micro externe

Le M800 Bag Phone contient un microphone externe pour la voiture.

Pour brancher le microphone externe :

- 1 Branchez la prise du téléphone au connecteur du microphone situé sur le panneau avant du connecteur. Placez le câble dans la boucle en Velcro pour garantir que le connecteur ne se décroche pas.
- 2 Faites glisser le clip du micro externe au pare-soleil devant le siège du conducteur. Eloignez le micro externe de la fenêtre de la voiture et du haut parleur du téléphone pour éviter les bruits de fond.

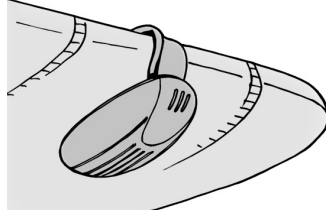

Survolteur en option

Le M800 Bag Phone offre un booster optionnel pour une puissance accrue.

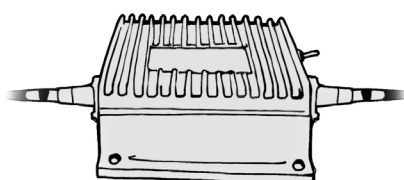

*N'hésitez pas à contacter votre distributeur local pour plus d'informations sur le booster

À propos de ce guide 8

Adaptateurs d'alimentation électrique

Le M800 Bag Phone offre deux branchements externes pour alimentation électrique.

chargeur pour l'allume cigare

Le CLA vous permet de brancher le M800 Bag Phone à l'allume cigare de votre voiture.

Pour utiliser le M800 Bag Phone avec votre chargeur CLA, branchez l'adaptateur à la prise DC sur le panneau de connexions avant. Placez le câble dans la boucle en Velcro pour que le connecteur ne se décroche.

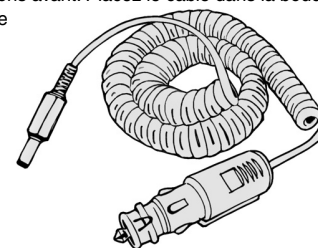

L'adaptateur électrique de prise murale

L'adaptateur électrique de prise murale vous permet de brancher le M800 Bag Phone à votre prise au mur.

Pour utiliser le M800 Bag Phone avec l'adaptateur pour prise murale, branchez l'adaptateur à la prise électrique du panneau de connexion. Placez le câble dans la boucle en Velcro pour éviter que le connecteur ne se décroche.

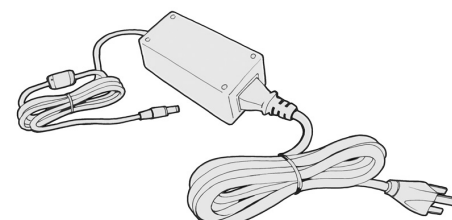

À propos de ce guide 9