

## Välkommen!

Välkommen till Motorolas digitala och trådlösa värld! Tack för att du valde den trådlösa telefonen V3 GSM.



Välkommen! - 1

## Kolla in!

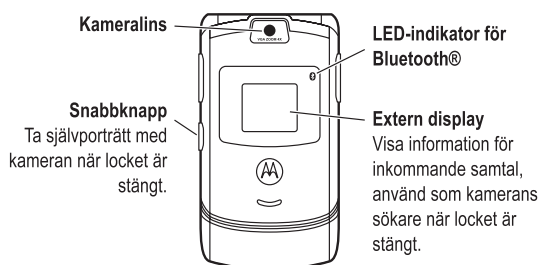

Funktion	Beskrivning
<b>Skicka MMS-meddelande</b>	Skicka ett MMS-meddelande med bilder, animeringar, ljud och videoklipp: ☑ > Nytt meddelande > Nytt MMS
<b>Trådlös anslutning</b>	Ställ in Bluetooth®-anslutning till en handsfree, bilsats eller extern enhet: ☑ > Inställningar > Anslutning > Bluetooth-länk > Inställning > Bluetooth > På, tryck på <b>BAKÅT</b> (☑), tryck på > Handsfree > [Sök efter enheter]

Funktion	Beskrivning
<b>Ta foton</b>	Tryck på <b>KAMERA</b> (☑) eller tryck på ☑ > <b>Multimedia</b> > <b>Kamera</b> om du vill aktivera kameran. Rikta linsen mot objektet och tryck på <b>TA BILD</b> (☑) när du vill ta ett foto.
<b>Ta ett självporträtt (locket stängt)</b>	Aktivera kameran, stäng locket, använd sökaren för att rikta linsen och tryck sedan på snabbknappen för att ta ett foto.
<b>Skicka foton</b>	Skicka ett foto till ett telefonnummer eller en e-postadress: Ta fotot och tryck sedan på <b>LAGRA</b> (☑) > <b>Skicka i meddelande</b> .
<b>Använd ett foto som bildnummerpresentation</b>	Tilldela ett foto till en telefonbokspost som bildnummerpresentation: Ta fotot och tryck sedan på <b>LAGRA</b> (☑) > <b>Använd i telefonbok</b> .

www.motorola.com

MOTOROLA och den stiliserade M-logotypen är registrerade varumärken i USA. Java och alla andra Java-baserade märken är varumärken eller registrerade varumärken som tillhör Sun Microsystems, Inc. i USA och andra länder. Alla andra produkt- och servicenamn tillhör respektive ägare.

© Motorola, Inc., 2004

#### **Copyright för programvaran**

Motorola-produkterna som beskrivs i den här bruksanvisningen kan vara copyrightskyddade programvaror från Motorola eller tredje part som lagras i halvledarminnen eller andra media. Lagar i USA och i andra länder ger Motorola och tredje parts programvaruleverantörer vissa exklusiva rättigheter gällande copyrightskyddade datorprogram, t ex rätten att distribuera eller återskapa den copyrightskyddade programvaran. Således får copyrightskyddad programvara som ingår i någon av Motorolas produkter inte ändras, omvänt utvecklas, distribueras eller återskapas på något sätt i den mån som är lagligt. Dessutom ger inte köpet av Motorolas produkter några direkta eller underförstådda licenser eller på annat sätt någon licens under copyright, patent eller patentansökan från Motorola eller någon tredje parts programvaruleverantör, förutom en normal, ickeexklusiv licens utan royalties som erhålls då produkten säljs.

Då specifikationer och funktioner för produkter kan ändras utan föregående meddelande, ser vi till att regelbundet uppdatera användarhandböcker så att de motsvarar ändringarna. Om din version av användarhandboken mot all förmodan ändå inte helt motsvarar produktens funktioner kontaktar du oss. Du har också tillgång till de senaste uppdateringarna av handböckerna i konsumentavsnittet på vår webbplats: <http://www.motorola.com>.

## Innehållsförteckning

<b>Säkerhet och allmän information</b> . . . . .	8
<b>Komma igång</b> . . . . .	16
Om denna handbok . . . . .	16
Installera SIM-kortet . . . . .	17
Batterianvändning . . . . .	17
Sätta i batteriet . . . . .	19
Ladda batteriet . . . . .	19
Slå på telefonen . . . . .	20
Stänga av telefonen . . . . .	21
Justera volym . . . . .	21
Ringa ett samtal . . . . .	22
Svara på ett samtal . . . . .	22
Visa ditt telefonnummer . . . . .	23
<b>Specialfunktioner</b> . . . . .	24
Ta och skicka ett foto . . . . .	24
Skicka ett MMS-meddelande (multimedia) . . . . .	27
Använda trådlös anslutning via Bluetooth® . . . . .	30
<b>Lär dig att använda din telefon</b> . . . . .	34
Använda displayen . . . . .	34
Använda 4-vägsknappen för navigering . . . . .	39
Använda operatörsknappen . . . . .	39
Använda meddelandeknappen . . . . .	39
Använda menyer . . . . .	40
Skriva text . . . . .	42
Använda snabbknappen . . . . .	54
Använda den externa displayen . . . . .	54
Använda handsfree-högtalaren . . . . .	56
Ändra kod, PIN-kod eller lösenord . . . . .	56

Innehållsförteckning - 5

Låsa och låsa upp telefonen . . . . .	57
Om du glömmer en kod, PIN-kod eller ett lösenord . . . . .	58
Använda telefonboken . . . . .	59
<b>Konfigurera telefonen</b> . . . . .	61
Ange en ringsignal . . . . .	61
Ändra ringsignal . . . . .	62
Ange tid och datum . . . . .	62
Ange en bakgrundsbild . . . . .	63
Ange en skärmläckare . . . . .	64
Ändra telefonprofil . . . . .	65
Ställa in telefontema . . . . .	65
Ställa in svarsalternativ . . . . .	66
Ställa in displayljusstyrka . . . . .	67
Justera bakgrundsbelysningen . . . . .	67
Ställa in timeout för displayen . . . . .	67
Spara ditt namn och telefonnummer . . . . .	68
<b>Samtalsfunktioner</b> . . . . .	69
Stänga av en ringsignal . . . . .	69
Visa de senaste samtalen . . . . .	69
Återuppringa ett nummer . . . . .	71
Använda automatisk återuppringning . . . . .	71
Returnera ett obesvarat samtal . . . . .	72
Använda anteckningsblocket . . . . .	72
Parkera ett samtal eller stänga av ljudet för ett samtal . . . . .	73
Använda samtal väntar . . . . .	73
Använda nummerpresentation (inkommande samtal) . . . . .	74
Ringa ett larmnummer . . . . .	74
Ringa utlandssamtal . . . . .	75
Ringa med snabbuppringning . . . . .	75
Använda röstbrevlådan . . . . .	75
Ändra aktiv telefonlinje . . . . .	77
<b>Telefonens funktioner</b> . . . . .	78

Huvudmeny . . . . .	78
Menyn Inställningar . . . . .	79
Snabbpreferens för funktioner . . . . .	80
Samtalsfunktioner . . . . .	80
Meddelanden . . . . .	81
Telefonbok . . . . .	82
Anpassa funktioner . . . . .	84
IM . . . . .	86
Chat . . . . .	87
E-post . . . . .	87
Menyfunktioner . . . . .	88
Särskilda uppringningsfunktioner . . . . .	89
Samtalsbevakning . . . . .	90
Handsfree-funktioner . . . . .	91
Data- och faxesamtal . . . . .	91
Trådlösa Bluetooth®-anslutningar . . . . .	92
Nätfunktioner . . . . .	94
Planeringsfunktioner . . . . .	94
Säkerhet . . . . .	96
Nyheter och nöjen . . . . .	96
<b>Information angående Specifik Absorptionsgrad</b> . . . . .	99
<b>Index</b> . . . . .	101

## Säkerhet och allmän information

VIKTIG INFORMATION OM SÄKERHET OCH GOD ANVÄNDNING. LÄS DENNA INFORMATION INNAN DU ANVÄNDER DIN TELEFON.

Den information som ges i detta dokument ersätter den allmänna säkerhets-information som ges i användarhandböcker publicerade före 1 december 2002.

### Exponering för radiofrekvensenergi ("RF-energi")

Din telefon innehåller en sändare och en mottagare. När den är PÅ tar den emot och sänder RF-energi. När du använder din telefon sköter det system som hanterar samtalet den effektiva som telefonen sänder med.

Din Motorola-telefon är konstruerad för att uppfylla lokala föreskrifter rörande individers exponering för RF-energi.

### Försiktighetsåtgärder rörande handhavande

För bästa möjliga effektivitet och för att se till att mängden RF-energi som en person utsätts för inte överskrider de normer som angivits i tillämpliga standarder, iakttag följande rekommendationer:

#### Skötsel av ytterantenn

Använd endast medföljande antenn eller en av Motorola godkänd utbytesantenn. Ej godkända antenner, modifieringar eller tillbehör kan skada din telefon.

HÅLL INTE i ytterantennen medan telefonen ANVÄNDS. Om du håller i antennen påverkas samtalskvaliteten och det kan även göra att telefonen kommer att arbeta vid en högre effektiva än vad som är nödvändigt. Dessutom kan användning av ej godkända antenner medföra att de lokala föreskrifter som gäller inte efterföljs.

### Byggnader/Inrättningar

Stäng av din telefon när du befinner dig i en byggnad eller annan inrättning där det finns föreskrifter uppsatta som ber dig att göra så. Sådana byggnader/inrättningar kan omfatta sjukhus eller vårdinrättningar som kan använda utrustning som är känslig för extern RF-energi.

#### Flygplan

Stäng av din telefon när du blir ombedd att göra så då du är ombord på ett flygplan. All användning av din telefon ska ske i enlighet med de regler som anges av flygbolagets personal.

### Medicinsk utrustning

#### Pacemakers

Tillverkare av pacemakers rekommenderar att ett avstånd av minst 15 cm upprätthålls mellan en mobiltelefon och en pacemaker.

Personer med pacemaker bör:

- ALLTID hålla telefonen mer än 15 cm från sin pacemaker när telefonen är PÅSLAGEN.
- EJ bära telefonen i bröstfickan.
- Använda det öra som befinner sig på motsatt sida jämfört med pacemakern för att minimera riskerna för störningar.
- STÅNGA AV telefonen omedelbart vid misstanke om störningar.

#### Hörapparater

En del digitala mobiltelefoner kan störa vissa hörapparater. Om detta sker bör tillverkaren av hörapparaten kontaktas för att diskutera eventuella alternativ.

### Telefonens användning

När du ringer eller mottager ett samtal ska du hålla telefonen på samma sätt som du skulle hålla en trådbunden telefon.

### Kroppsburen användning

Om du bär en telefon mot kroppen när du sänder ska du, för att uppfylla riktlinjerna angående exponering för RF-energi, alltid sätta telefonen i en av Motorola för denna telefon godkänd fästordning, hållare, hölster, hölje eller kroppssele, om sådan(t) finns tillgängligt. Användning av ett av Motorola ej godkänt tillbehör kan innebära att riktlinjerna angående exponering för RF-energi överskrids. Om du inte använder tillbehör som godkänts eller tillhandahållits av Motorola avseende kroppsburen användning samt inte brukar telefonen genom att hålla den i dess normala användnings-position, tillse att telefonen och dess antenn befinner sig minst 2,5 centimeter från kroppen när den sänder.

### Dataanvändning

När du, med eller utan tillbehörssladd, använder någon av telefonens datafunktioner, ha telefonen och dess antenn minst 2,5 centimeter från kroppen.

### Godkända tillbehör

Användning av tillbehör ej godkända av Motorola, innefattande men inte enbart omfattande batterier och antenner, kan medföra att telefonen kommer att överskrida riktlinjerna angående exponering för RF-energi. En lista över tillbehör godkända av Motorola finns tillgänglig på webbsidan [www.motorola.com](http://www.motorola.com).

### RF-energi -störning/kompatibilitet

**Notera:** Nästan alla elektroniska apparater är mottagliga för RF-energi-störningar från externa källor om otillräckligt skydd, konstruktion eller på annat sätt otillräcklig konfiguration för RF-energikompatibilitet föreligger. I vissa fall kan din telefon medföra störningar.

### Annan medicinsk apparatur

Om du använder någon annan medicinsk utrustning, rådfråga dess tillverkare för att fastställa om den har tillräckligt skydd mot RF-energi. Din läkare kan möjligen hjälpa dig med att erhålla denna information.

### Bruk av mobiltelefon vid framförande av fordon

Studera de lagar och bestämmelser som reglerar bruk av telefoner i de områden som du framför fordon i. Följ dem alltid.

När du använder din telefon i samband med framförande av fordon, vänligen:

- Ägna framförandet av fordonet samt vägen full uppmärksamhet.
- Använd hands-free-funktion om tillgång finns till detta.
- Lämna vägen och parkera innan du ringer eller svarar i telefon om trafik-förhållandena kräver det.

### Användningsvarningar

#### Bilar med krockkudde

Lägg inte telefonen i området över krockkudden eller i krockkuddens expansionsområde. Krockkuddar blåses upp med stor kraft. Om en telefon placeras i krockkuddens expansionsområde och krockkudden blåses upp kan telefonen slungas ut med stor kraft vilket kan leda till att fordonets passagerare allvarligt skadas.

## Områden där explosionsfara föreligger

Stäng av din telefon innan du går in i ett område där explosionsfara kan föreligga, såvida telefonen inte specifikt har kvalificerats för användning i sådana områden och är certifierad som "Reellt/ Verkligt Säker". Ta inte ur, installera eller ladda inte batterier i sådana områden. I områden där explosionsfara föreligger kan gnistor orsaka explosioner eller eldsvådor som kan leda till kroppsskador eller t.o.m. dödsfall.

**Notera:** De områden där explosionsfara kan föreligga som hänvisas till ovan är t.ex. bränslepåfyllningsområden såsom under båtäck, platser där bränsle eller kemikalier förvaras, platser där luften innehåller kemikalier eller partiklar som t.ex. säd, stoft eller metallpulver. Områden där explosionsfara kan föreligga bär ofta, men inte alltid, märkning att så är fallet.





## Språnghattar och sprängningsområden

För att undvika störning vid sprängningsarbeten, STÄNG AV din telefon när du befinner dig nära elektriska språnghattar, i ett område där sprängning sker eller i områden där det finns skyltar med uppmaning att "Stäng av elektronisk utrustning". Följ alla skyltar och anvisningar.

## Batterier

Batterier kan orsaka materiella skador och/eller personskador såsom brännskador om ett ledande material såsom smycken, nycklar eller kedjor kommer i kontakt med oskyddade terminaler. Det ledande materialet kan sluta en elektrisk krets (kortslutning) och bli tämligen hett. Hantera laddade batterier omorgsfullt, i synnerhet när de stoppas i en ficka, handväska eller annan behållare som kan innehålla metallföremål. **Använd endast Motorolas original batterier och laddare.**

På ditt batteri eller telefon kan följande symboler förekomma/ förevisas:

Symbol	Betydelse
	Viktig säkerhetsinformation följer.
	Ditt batteri eller telefon bör inte kasseras genom att brännas.
	I enlighet med lokala föreskrifter kan det krävas att ditt batteri eller telefon ska återvinnas. Ta kontakt med dina lokala myndigheter för ytterligare information.
	Ditt batteri eller telefon bör inte kastas i soporna.
	Din telefon innehåller ett inbyggt litiumjon-batteri.

## Anfall/Blackout

Vissa personer kan ha en läggning som gör dem känsliga för epileptiska anfall eller blackout om de utsätts för blinkande ljus, som t ex vid TV-tittande eller dataspels- användning. Sådana anfall eller blackout kan inträffa även om en individ aldrig tidigare utsatts för ett anfall eller blackout.

Om du erfarit anfall eller blackout, eller om det i din släkt finns personer som erfarit sådant, vänligen rådfråga din läkare innan du ägnar dig åt spel på din telefon eller sätter igång funktioner med blinkande ljus på din telefon.

Föräldrar bör övervaka sina barns användning av dataspel eller andra funktioner som innefattar blinkande ljus på telefonerna. Alla bör upphöra med sin användning och kontakta en läkare om någon av följande symptom inträffar: kramp, ögon- eller muskelryckningar, påverkan på medvetandet, ofrivilliga rörelser eller förvirring.

För att begränsa risken för sådana symptom, vänligen vidtag följande säkerhetsåtgärder:

- Ägna dig inte åt spel innefattande, eller använd inte en funktion som omfattar, blinkande ljus om du är trött eller behöver sömn.
- Ta en paus omfattande minst 15 minuter varje timme.
- Spela i ett rum vars samtliga lampor är tända.
- Spela så långt från skärmen som möjligt.

## Överanstängning/Förslitningsskador

När du spelar spel på din telefon kan du erfara tillfälligt obehag i dina händer, armar, axlar, nacke eller andra kroppsdelar. Följ nedan angivna instruktioner för att undvika problem såsom seninflammation, karpaltunnelsyndrom eller andra muskulära och skelett anknutna besvär.

- Ta en paus omfattande minst 15 minuter varje timme du spelar spel.
- Om dina händer, handleder eller armar blir trötta eller börjar värka medan du spelar, sluta spela och ta ett flera timmar långt uppehåll innan du börjar spela igen.
- Om du även fortsättningsvis har värk i händerna, handlederna eller armarna under eller efter spelande, upphör att spela och uppsök läkare.

## Meddelande om överensstämmelse med EU-direktiv

Härmed deklarerar Motorola att denna produkt överensstämmer med



- de viktigaste kraven och andra relevanta bestämmelser i direktiv 1999/5/EG
- alla andra relevanta EU-direktiv.

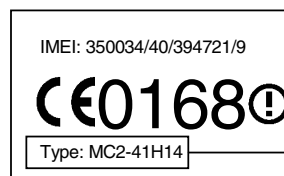

Godkännandenummer för produkten

Ovanstående är ett exempel på ett vanligt godkännandenummer för en produkt.

Du kan läsa deklarationen om produktens överensstämmelse med direktiv 1999/5/EG (R&TTE-direktivet) på [www.motorola.com/rte](http://www.motorola.com/rte). Ange det godkännandenummer som står på produktetiketten i sökfältet på webbplatsen för att hitta den deklaration som gäller för din produkt.

I Frankrike endast inomhus.



**Obs! Om din telefon av typen MQ3-4411H11 har ett varningsmärke, betyder det att din telefons Bluetooth-funktioner och Bluetooth Klass 1-sändningsnivåerna är inte tillåtna för utomhusbruk i Frankrike. För att undvika olaglig störning av radiosignaler får Bluetooth endast användas inomhus i Frankrike.**

## Komma igång

### Om denna handbok

Den här handboken beskriver de grundläggande funktionerna i din trådlösa Motorola-telefon.



Om du vill ha ett exemplar av den här handboken går du till Motorolas webbplats på:

<http://hellomoto.com>

### Välja ett menyalternativ

Du når telefonens funktioner genom att använda menysystemet. Så här väljer du ett menyalternativ från startskärmen:

**Hitta funktionen**     **Senaste samtalen > Slagna nummer**

Exemplet visar att du måste trycka på menyknappen på startskärmen  om du vill öppna menyn, bläddra till och välja  **Senaste samtalen** och sedan bläddra till och välja **Slagna nummer**.

Tryck på knappen för fyrvägsnavigering  om du vill bläddra och markera en menyfunktion. Tryck på **VÄLJ** () om du vill välja den markerade menyfunktionen.

### Tilläggstjänster



Tjänster markerade med den här etiketten är valfria nät-, SIM-korts- eller abonnemangs-beroende tjänster som kanske inte erbjuds av alla operatörer i alla geografiska områden. Kontakta din operatör för mer information.

### Ytterligare tillbehör



Funktioner som är markerade med den här etiketten kräver att du använder ett Motorola Original™-tillbehör.

### Installera SIM-kortet

**SIM-kortet** (Subscriber Identity Module) innehåller ditt telefonnummer, tjänstdetaljer och minne för telefonbok och meddelanden.

**Varning!** Var försiktig så att du inte böjer eller repar SIM-kortet. Kortet bör heller inte utsättas för statisk elektricitet, vatten eller smuts.

Skjut in SIM-kortet under hållaren för att få det på plats i kortplatsen enligt bilden nedan:

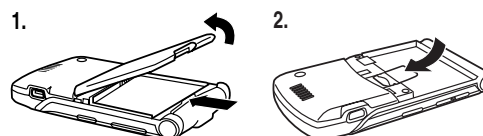

### Batterianvändning

Batteriets prestanda påverkas av många faktorer - telefonens nätverksanslutning, signalstyrka, temperaturskillnader, funktioner och/eller inställningar du väljer och använder, objekt anslutna till telefonens tillbehörsport samt röstmeddelanden, datasamtal och andra användarspecifika funktioner.

**Varning!** Förhindra att skador eller bränder uppstår genom att undvika att metallföremål kommer i kontakt med eller kortsluter batteripolerna.

Så här maximerar du batteriets prestanda:

- Använd alltid Motorola Original-batterier och -batteriladdare. Garantin täcker inte skador som uppkommer på grund av användning av andra batterier än Motorola-batterier och/eller -batteriladdare.
- Nya batterier och batterier som lagrats under en längre tid kan kräva längre laddningstid.
- Förvara batteriet i rumstemperatur när du laddar det.
- Utsätt inte batteriet för temperaturer under -10 °C eller över 45 °C. Ta alltid med dig telefonen när du går ur bilen.
- Om du inte tänker använda batteriet på ett tag bör du förvara det urladdat på en sval, mörk och torr plats, exempelvis i ett kylskåp.
- Batteriet försämras gradvis och kräver längre laddningstid. Detta är normalt. Om du laddar batteriet regelbundet och märker av en minskning i samtalstid eller en ökning av laddningstiden är det troligtvis dags att köpa ett nytt batteri.



De uppladdningsbara batterierna som används i telefonen måste kasseras enligt lokala föreskrifter. Det kan hända att de måste återvinnas. På batterietiketten står det vad det är för batterityp. Kontakta en lokal återvinningsstation om du är osäker på hur du ska gå tillväga.

**Varning!** Elda aldrig upp batterierna, eftersom de kan explodera.

### Sätta i batteriet



Telefonen är utformad för att endast användas med Motorola Original-batterier och Motorola Original-tillbehör.

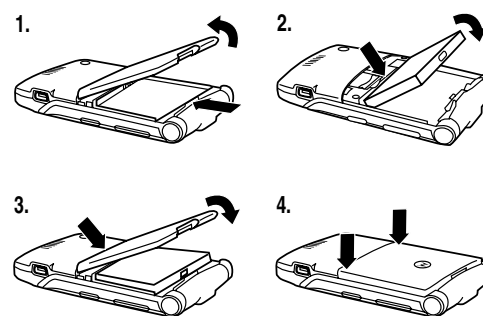

### Ladda batteriet

Nya batterier levereras delvis laddade. Innan du kan använda telefonen måste du installera och ladda batteriet enligt beskrivningen nedan. Vissa batterier fungerar bäst efter att de laddats och urladdats några gånger.

**Tips!** Kontakten som medföljde telefonen gör det enklare att använda telefonen när en batteriladdare eller tillbehör är anslutna.

#### Åtgärd

- 1 Sätt i reseladdaren i den lösa kontakten enligt bilden.
- 2 Sätt i kontakten i USB-porten på telefonen.

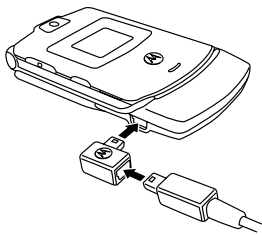

- 3 Anslut den andra änden av reseladdaren i ett fungerande eluttag.

**Obs!** Det kan ta upp till 10 sekunder innan du kan se eller höra att batteriet laddas.

- 4 När **Laddning klar** visas, tar du bort reseladdaren och kontakten.

**Obs!** Det är inga problem att lämna reseladdaren ansluten till telefonen efter att laddningen slutförts. Det skadar **inte** batteriet.

### Slå på telefonen

#### Åtgärd

- 1 Tryck på och håll in strömbrytaren  i två sekunder för att slå på telefonen.

**Obs!** När du slår på telefonen kan det ta upp till 4 sekunder innan displayen tänds.

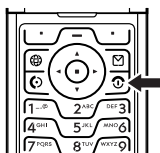

- höja eller sänka volymen för ringsignalen när startskärmen visas (luckan måste vara öppen)

**Tips!** När volymkontrollen står i sitt lägsta läge trycker du på den nedre volymknappen en gång. Du växlar då till vibrationssignal. Om du trycker på den en gång till växlar du till tyst signal. Tryck volymknappen uppåt om du vill växla tillbaka till vibrationssignal och ringsignal.

### Ringa ett samtal

Du kan bara slå telefonnummer från startskärmen (se sidan 34).

Tryck på	Om du vill
1 sifvertangenterna	ringa telefonnumret
2 	ringa samtalet
3 	avsluta samtalet och "lägga på luren" när du är klar



**Tips!** Du kan också stänga luckan när du vill avsluta samtalet.

### Svara på ett samtal

När du tar emot ett samtal ringer och/eller vibrerar telefonen och dessutom visas ett meddelande om inkommande samtal.

När telefonluckan är aktiv kan du svara genom att öppna telefonen. (Aktivera genom att trycka på  > **Inställningar** > **Samtal Inställning** > **Svarsalternativ** > **Svara med luckan.**)

Om telefonluckan **är inte** aktiv:



Tryck på	Om du vill
1  eller <b>SVARA</b> (  )	svara på samtalet

#### Åtgärd

- 2 Om det behövs anger du SIM-kortets PIN-kod och trycker på **OK** () för att låsa upp SIM-kortet

**Varning!** Om du anger fel PIN-kod tre gånger i rad inaktiveras SIM-kortet och meddelandet **SIM Blockerat** visas

- 3 Om det behövs anger du din fyrsiffriga upplåsningskod och trycker på **OK** () för att låsa upp telefonen.

Vid start kan du uppmanas att ställa in egna telefonalternativ. Välj **JA** () om du vill ställa in personliga telefonalternativ eller **NEJ** () om du vill gå till startskärmen. Mer information om hur du anpassar telefonen finns i på sidan 84.

### Stänga av telefonen

#### Åtgärd

Tryck på och håll in strömbrytaren  i två sekunder för att stänga av telefonen.

### Justera volym

Tryck på den övre eller nedre volymknappen om du vill göra följande:

- göra signalen för inkommande samtal tyst
- höja eller sänka högtalarvolymen under ett samtal

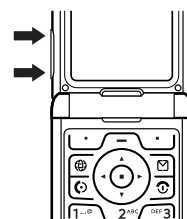





#### Tryck på

#### Om du vill

- 2  avsluta samtalet och "lägga på luren" när du är klar

### Visa ditt telefonnummer

Om du vill att ditt telefonnummer ska visas på startskärmen trycker du på   .

Under ett samtal trycker du på  > **Mina telefonnummer**.

**Obs!** Om du vill använda den här funktionen måste ditt telefonnummer vara sparad på SIM-kortet. Hur du lagrar ditt telefonnummer på SIM-kortet beskrivs på sidan 68. Om du inte kan ditt telefonnummer kontaktar du din operatör.

## Specialfunktioner

Du kan göra så mycket mer med telefonen än att ringa och ta emot samtal!

### Ta och skicka ett foto

**Genväg:** Gå till startskärmen och tryck på **KAMERA** (📷) för att aktivera kameran.

Så här aktiverar du telefonens kamera från menysystemet:

**Hitta funktionen**    📷 > Multimedia > Kamera

Den aktiva bilden i sökaren visas i displayen.

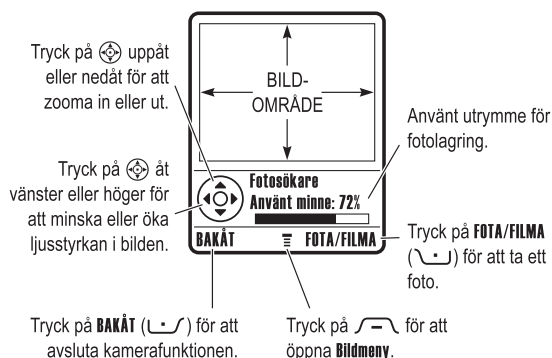

Rikta kamerallinsen mot fotomotivet. Sedan gör du följande:

Tryck på	Om du vill
1 <b>TA BILD</b> (📷)	ta ett foto
2 <b>LAGRA</b> (📷)	visa lagringsalternativ
	Om du sparar fotot fortsätter du till steg 3.
<b>eller</b>	
<b>KASTA</b> (📷)	ta bort fotot och återgå till aktivt sökarläge
3 📷	bläddra till <b>Skicka i meddelande</b> , <b>Endast spara</b> , <b>Använd som bakgrund</b> , <b>Använd som skärmsläckare</b> eller <b>Använd i telefonbok</b>
4 <b>VÄLJ</b> (📷)	utföra lagringsalternativet

### Ta ett självporträtt

#### Åtgärd

1 Gå till startskärmen och tryck på **KAMERA** (📷) eller tryck på 📷 > Multimedia > Kamera för att aktivera kameran. Stäng sedan locket.

#### eller

Stäng locket. Tryck sedan och håll ned snabbknappen för att aktivera kameran och sökaren i den externa displayen.

2 Använd den externa sökaren för att rikta kamerallinsen.

3 Tryck på snabbknappen när du vill ta ett foto.

#### Åtgärd

4 Vänta fem sekunder så sparas fotot i telefonen och den externa sökaren återställs.

#### eller

Öppna locket om du vill spara eller ta bort fotot.

### Justera kamerainställningarna

Tryck på 📷 om du vill öppna Bildmeny när kameran är aktiv. På Bildmeny finns följande alternativ:

Alternativ	Beskrivning
<b>Gå till bilder</b>	Visa bilder och foton som finns lagrade på telefonen.
<b>Självutlösare</b>	Ställ in en timer på kameran för att ta ett foto.
<b>Bildinställningar</b>	Öppna inställningsmenyn om du vill justera följande inställningar:
• <b>Autorepetition:</b>	Återgår till början när den sista bilden visas i ett albumbildspel.
• <b>Slumpvis:</b>	Anger vilka bilder som slumpmässigt ska visas vid visning av ett albumbildspel.
• <b>Tillåt signal:</b>	Aktiverar eller inaktiverar alla ring-/vibratorsignaler när en bild tas.
• <b>Ljusstyrkeshållanden:</b>	Ställ in som <b>Automatiskt</b> , <b>Soligt</b> , <b>Molnigt</b> , <b>Inomhus (emma)</b> , <b>Inomhus (kontor)</b> eller <b>På natten</b> .
• <b>Exponering:</b>	Ställ in som <b>+2</b> , <b>+1</b> , <b>0</b> , <b>-1</b> eller <b>-2</b> .

Alternativ	Beskrivning
• <b>Upplösning:</b>	Ställ in kameran för fotografering med följande upplösningar: <b>MMS</b> (160x120 bildpunkter), <b>Medel</b> (320x240 bildpunkter eller <b>Hög</b> (640x480 bildpunkter)
• <b>Slutarljud:</b>	Aktivera en ton som hörs när du tar en bild. Den kan ställas in som <b>Ingen</b> , <b>Schimpans</b> , <b>Kvack</b> , <b>Flix</b> , <b>Boing</b> eller <b>Klick</b> .
<b>Visa ledigt utrymme</b>	Visa hur mycket minne som återstår för lagring av bilder.

### Skicka ett MMS-meddelande (multimedia)



Ett **MMS-meddelande** (Multimedia Messaging Service) innehåller en eller flera sidor med text och inbäddade medieobjekt (inklusive foton, bilder, animeringar, ljud, röstinspelningar och videoklipp). Du kan skicka ett MMS-meddelande till andra användare av trådlösa telefoner och till e-postadresser.

**Tips!** Layouten för alla sidor i ett MMS-meddelande definieras av layouten för den första sidan. Om man vill visa ett medieobjekt överst på sidan infogar man det i den första delen av meddelandetexten. Om man vill visa ett medieobjekt längst ner på sidan infogar man det i den andra delen av meddelandetexten.

**Hitta funktionen**    📧 > Nytt meddelande > Nytt MMS

Tryck på	Om du vill
1 siffertangenterna	ange text på sidan
2 📷	öppna <b>MMS-menyn</b>
3 📷	bläddra till <b>Infoga</b>
4 <b>VÄLJ</b> (📷)	visa en lista över objekt som du kan infoga

Tryck på	Om du vill
5	bläddra till <b>Bild, Röstanteckning, Ljud, Video, Ny sida, Mallar eller Kontaktinfo</b>
6 <b>VÄLJ</b> ()	välja filtyp
7	markera den fil som du vill använda
8 <b>VÄLJ</b> ()	infoga filen Om du vill lägga till ytterligare en sida i meddelandet fortsätter du till steg 9.
9	öppna <b>MMS-meny</b> om du vill infoga en ny sida
10	bläddra till <b>Lägg till</b>
11 <b>VÄLJ</b> ()	visa en lista över objekt som du kan infoga
12	bläddra till <b>Ny sida</b>
13 <b>VÄLJ</b> ()	infoga en ny sida efter aktuell sida Upprepa steg 1 till 8 när du vill ange innehåll för den nya sidan.

Tryck på	Om du vill
11 <b>VÄLJ</b> ()	välja filtyp
12	markera den fil som du vill använda
13 <b>VÄLJ</b> ()	bifoga filen
14 <b>BAKÅT</b> ()	gå tillbaka till meddelanderedigeraren
15	bläddra till <b>Kvitto</b> om du vill be om ett kvitto
16 <b>ÄNDRA</b> ()	välj <b>Kvitto</b>
17 <b>VÄLJ</b> () eller <b>RADERA</b> ()	aktivera/inaktivera leveransrapporten
18 <b>KLART</b> ()	gå tillbaka till meddelanderedigeraren
19 <b>SKICKA</b> ()	skicka meddelandet
eller 	visa meddelandedetaljer, spara meddelandet i utkastmappen eller avbryta meddelandet

### Använda trådlös anslutning via Bluetooth®

Din telefon hanterar trådlös anslutning via Bluetooth. Du kan upprätta en trådlös länk med ett Bluetooth-headset eller bilsatshandsfree samt ansluta till datorer och handenheter för att överföra och synkronisera data.

I Frankrike endast inomhus.



**Obs! Om din telefon av typen MQ3-4411H11 har ett varningsmärke, betyder det att din telefons Bluetooth-funktioner och Bluetooth Klass 1-sändningsnivåerna är inte tillåtna för utomhusbruk i Frankrike. För att undvika olaglig störning av radiosignaler får Bluetooth endast användas inomhus i Frankrike.**

När du har skrivit färdigt MMS-meddelandet:

Tryck på	Om du vill
1 <b>OK</b> ()	spara meddelandet
2	bläddra till ett <b>Skicka till</b> -alternativ: Markera en befintlig telefonbokspost. Eller markera <b>Skapa post</b> om du vill ange ett eller flera telefonnummer eller e-postadresser. Eller markera <b>Ny post i telefonboken</b> om du vill ange ett nummer eller en adress och lägga till det/den i telefonboken.
3 <b>VÄLJ</b> ()	lägga till telefonboksposten i listan över mottagare Upprepa steg 2 och 3 om du vill lägga till ytterligare telefonboksposter i listan.
eller <b>VÄLJ</b> ()	välja <b>Skapa post</b> eller <b>Ny post i telefonboken</b>
4 <b>KLART</b> ()	spara numren/adresserna
5	bläddra till <b>Ämne</b>
6 <b>ÄNDRA</b> ()	välj <b>Ämne</b>
7 knapparna	ange ämnet
8 <b>OK</b> ()	spara ämnet
9 <b>ÄNDRA</b> ()	välj <b>Bifogade filer</b> om du vill bifoga en fil i meddelandet
10	bläddra till <b>Bild, Ljud eller Video</b>



### Aktivera eller inaktivera Bluetooth

Det bästa sättet att ansluta telefonen till ett Bluetooth-headset eller en bilsatshandsfree är att aktivera Bluetooth på din telefon först och sedan ansluta telefonen till tillbehöret.

Så här aktiverar du Bluetooth:

#### Hitta funktionen

> **Inställningar** > **Anslutning**  
> **Bluetooth-länk** > **Inställning** > **Bluetooth** > **På**

Den här åtgärden aktiverar Bluetooth och det förblir aktiverat tills du inaktiverar det. När telefonens ström för Bluetooth är på, kan handsfree-enheten automatiskt återansluta till telefonen när du stänger av enheten eller flyttar den inom telefonens räckvidd.

**Obs! Om du vill förlänga batteritiden kan du använda ovanstående tillvägagångssätt och ange strömmen för Bluetooth som **Av** när funktionen inte används.**

#### Söka efter andra enheter

Så här ansluter du telefonen till ett Bluetooth-headset eller en handsfree-enhet:

#### Hitta funktionen

> **Inställningar** > **Anslutning**  
> **Bluetooth-länk** > **Handsfree**  
> **Sök efter enheter**

Om Bluetooth är avstängt tillfrågas du om du vill **Tillfälligt aktivera Bluetooth**. Tryck på **JA** () för att fortsätta. Du kan också ange **Bluetooth** som **På** på meny **Inställning** för att aktivera Bluetooth och låta det vara aktivt.

Telefonen söker efter och visar en lista över enheter inom räckvidd.

**Obs! Om telefonen redan är ansluten till en enhet måste den kopplas från innan den kan söka efter andra enheter.**

Om du vill ansluta till en enhet markerar du enhetens namn och trycker på **VÄLJ** (ﻧﻮﺗ).

Enheten kan göra en förfrågan om tillåtelse att ansluta till telefonen. Välj **JA** (ﻧﻮﻯ) och ange korrekt PIN-kod för att upprätta en säker anslutning till enheten. När anslutningen har gjorts visas Bluetooth-indikatorn  på startskärmen och den externa LED-indikatorn för Bluetooth blinkar.

### **Skicka objekt till en annan enhet**

Du kan använda en trådlös Bluetooth-anslutning för att skicka bilder, ljud, telefonboksposter, kalenderhändelser och bokmärken från din telefon till en dator, handenhet eller annan telefon.

#### **Skicka bilder, ljud eller video**

Markera objektet som du vill skicka till den andra enheten och tryck sedan på  > **Kopiera**.

Välj ett namn på en känd enhet på menyn **Objektutbyte** eller **Sök efter enheter** för att söka efter enheten som du vill skicka objektet till.

#### **Skicka telefonboksposter, kalenderhändelser eller bokmärken**

Markera objektet som du vill skicka till den andra enheten och tryck sedan på  > **Skicka**.

Välj ett namn på en känd enhet på menyn **Objektutbyte** eller **Sök efter enheter** för att söka efter enheten som du vill skicka objektet till.

## Lär dig att använda din telefon

På sidan 1 finns en bild som beskriver de grundläggande delarna av telefonen.

### Använda displayen

Startskärmen visas när du **inte** har ett pågående samtal eller använder meny. Du kan bara slå telefonnummer från startskärmen.

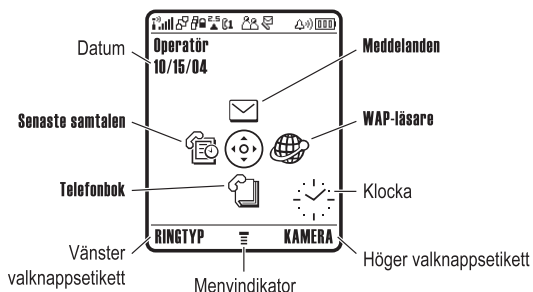

Tryck på knappen för fyrvägsnavigering (upåt, nedåt, åt vänster eller höger) om du vill markera en funktionsikon. Om du väljer fel menyikon trycker du på (återgång) och återgår till startskärmen.

Menyindikatorn (☰) visar att du kan trycka på menyknappen (☰) för att gå till huvudmenyn.

Etiketterna i de nedre hörnen på displayen visar aktuella valknappsfunktioner. Tryck på vänster valknapp (☰) eller höger valknapp (☰) om du vill använda den funktion som visas.

### Obs!

- Startskärmen kan se annorlunda ut jämfört med bilden. Till exempel så är menyfunktionsikonen vanligtvis dold för att ge en bättre visning av bakgrundsbilden. Det går fortfarande att välja menyikonerna även om de inte visas. Information om hur du visar eller döljer menyikonerna finns på sidan 85.
- Du kan visa en analog eller digital klocka på startskärmen (se sidan 85).
- Telefonens display syns vanligtvis endast om bakgrundsbelysningen är på eller om den visas i solljus. Bakgrundsbelysningen stängs av automatiskt när det inte händer någonting i telefonen under en viss tid för att spara på batteriet. Den aktiveras igen när du trycker på en knapp eller öppnar locket. Information om hur du ställer in hur länge bakgrundsbelysningen ska lysa finns på sidan 67.
- För att spara och förlänga batteritiden ytterligare kan du även ange att displayen ska stängas av automatiskt när det inte händer någonting i telefonen under en viss tid. Den aktiveras igen när du trycker på en knapp eller öppnar locket. Information om hur du ställer in hur länge displayen ska vara påslagen finns på sidan 67.

Följande statusindikatorer kan visas:

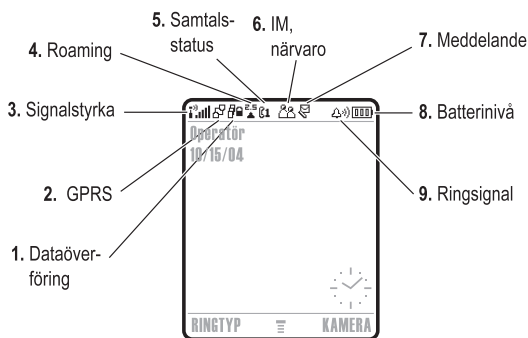

**1. Indikator för dataöverföring** - Visa status för anslutning och dataöverföring. Indikatorn för trådlös anslutning med Bluetooth® visar när en Bluetooth-anslutning är aktiv. Andra indikatorer kan innehålla följande:

- |   |                                |
|---|--------------------------------|
| ☑ = säker paketdataöverföring               | ☒ = osäker paketdataöverföring |
| ☑ = säker funktionsanslutning               | ☒ = osäker funktionsanslutning |
| ☑ = säkert CSD-samtal (Circuit Switch Data) | ☒ = osäkert CSD-samtal         |



**2. GPRS-indikator** - Visar när telefonen använder en höghastighetsanslutning med GPRS (General Packet Radio Service). Med GPRS tillåts snabbare dataöverföring. Andra indikatorer kan innehålla följande:

- |                            |                                 |
|----------------------------|---------------------------------|
| ☑ = GPRS PDP-kontext aktiv | ☑ = GPRS-paketdata tillgängliga |
|----------------------------|---------------------------------|

**3. Indikator för signalstyrka** - Styrkan på nätanslutningen visas med lodräta streck. Du kan inte ringa eller ta emot samtal när indikatorn för ingen signal (☒) eller indikatorn för ingen överföring (☒) visas.



**4. Roaming-indikator** - Roaming-indikatorn (▲) visar när telefonen söker eller använder ett annat nät än ditt eget.



**5. Indikator för samtalsstatus** - Visar telefonens samtalsstatus. För SIM-kort med två telefonlinjer visas den aktuella, aktiva telefonlinjen. Indikatorer kan innehålla följande:

- |   |   |
|---|---|
| ☑ = telefon upptagen med samtal             | ☑ = vidarekoppling aktiverad                |
| ☑ = linje 1 aktiv                           | ☑ = linje 2 aktiv                           |
| ☑ = linje 1 aktiv, vidarekoppling aktiverad | ☑ = linje 2 aktiv, vidarekoppling aktiverad |

## 6. Närvaroindikator för IM - Visar när funktionen för direktmeddelanden är aktiv. Indikatorer kan innehålla följande:

- = IM aktiv
- = upptaget
- = tillgänglig för telefonsamtal
- = tillgänglig för IM
- = dold för IM
- = offline

När ett Java™-program är aktivt kan indikatorn för Java-midlet visas på den här platsen.

## 7. Meddelandeindikator - Visas när du tar emot ett nytt meddelande. Indikatorer kan innehålla följande:

- = textmeddelande
- = röstmeddelande
- = röst- och textmeddelande
- = aktiv chatsession
- = IM-meddelande

**8. Mätare för batterinivå** - Batteriets laddningsnivå visas med lodräta streck. Ladda batteriet när meddelandet **Ladda batteriet** visas och signalen för batteriet hörs.

**9. Indikator för ringsignal** - Visar inställningen för ringsignalen.

- = hög signal
- = låg signal
- = vibrationssignal
- = vibrera sedan ring
- = vibrera och ring
- = tyst

## Använda 4-vägsknappen för navigering

Tryck på knappen för fyrvägsnavigering uppåt, nedåt, åt vänster eller höger i menysystemet för att markera menyalternativ, ändra funktionsinställningar eller spela spel. Tryck på **mittenknappen** i mitten på knappen för 4-vägsnavigering för att välja ett markerat menyobjekt. Mittenknappen fungerar vanligtvis på samma sätt som höger valknapp .

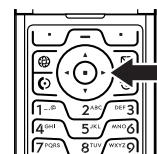

## Använda operatörsknappen

Gå till startskärmen och tryck på operatörsknappen för att gå till operatörens portal och få tillgång till anpassat innehåll och tjänster.

Om en portal inte är tillgänglig så startas WAP-läsaren om du trycker på operatörsknappen.

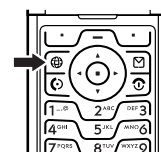

## Använda meddelandeknappen

Gå till startskärmen och tryck på meddelandeknappen för att gå till meddelandecentret, skicka ett meddelande eller läsa meddelanden som du har fått.

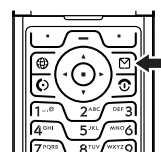

## Använda menyer

Tryck på på startskärmen om du vill öppna huvudmenyn.



Tryck på om du vill bläddra till och markera en funktionsikon på huvudmenyn. Tryck på **VÄLJ** () eller om du vill välja den markerade menyfunktionen.

Följande ikoner representerar funktioner som kan visas på huvudmenyn beroende på din operatör och aktiverade tjänster i ditt abonnemang.

Menyikon	Funktion	Menyikon	Funktion
	Telefonbok		Senaste samtal
	Meddelanden		Kontorsverktyg
	Spel & Appl		WAP-alternativ
	Multimedia		IM
	Inställningar		

## Välja ett funktionsalternativ

För vissa funktioner måste du välja ett alternativ från en lista:



- Tryck på om du vill bläddra uppåt eller nedåt och markera ett alternativ.
- Tryck på en sifferknapp i en numrerad lista om du vill markera alternativet.

- I en alfabetisk lista trycker du på en knapp flera gånger om du vill visa bokstäverna på knappen och markera det närmast matchande alternativet i listan.
- När ett alternativ har en lista med värden som du kan välja, trycker du på  till vänster eller höger om du vill bläddra och välja ett värde.
- När ett alternativ har en lista med värden som du kan välja trycker du på en sifferknapp för att ange värdet.

## Skriva text



För vissa funktioner måste du ange information.



Bläddra längst ner i listan så kan du visa fler alternativ.

Markerat alternativ. Tryck på  om du vill bläddra till andra alternativ.

Tryck på **ÄNDRA** () om du vill ställa in eller ändra det markerade alternativet.

Tryck på **AVBRYT** () om du vill avsluta utan att göra några ändringar. **KLART** () visas när du anger eller redigerar information.

Med hjälp av meddelandecentret kan du skriva textmeddelanden.

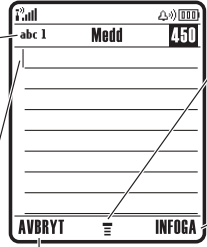

Mer information om indikatorbeskrivningar finns i följande avsnitt.

Blinkande markör visar insättningsplatsen.

Tryck på  om du vill öppna undermenyn.

Tryck på **INFOGA** () om du vill infoga mallar, bilder eller ljud.

Tryck på **AVBRYT** () om du vill avsluta utan att göra några ändringar.

## Välja en textinmatningsmetod

Med olika textinmatningsmetoder blir det lättare att ange namn, siffror och meddelanden. Den metod som du väljer är aktiv tills du väljer en annan.

Tryck på  på en textskärm för att ändra till en av följande inmatningsmetoder:

<b>Primär</b>	Din primära textinmatningsmetod (se inställning nedan).
<b>Numeriskt</b>	Skriv endast siffror (se sidan 52).
<b>Symbol</b>	Skriv endast symboler (se sidan 52).
<b>Sekundär</b>	Din sekundära textinmatningsmetod (se inställning nedan).

Alternativt kan du välja en textinmatningsmetod på en textinmatningsskärm genom att trycka på  > **Text/Numerisk**.

## Ställa in primära och sekundära textinmatningsmetoder

Du kan ställa in olika primära och sekundära textinmatningsmetoder och enkelt växla mellan dem när du anger data eller skriver ett meddelande.

Tryck på  > **Textinmatningsmetod** på en textinmatningsskärm. Välj **1: a val textinmatning** eller **2: a val textinmatning** och välj sedan:

<b>iTAP</b>	iTAP@-programvaran förutser varje ord när du anger det. Det gör textinmatningen snabbare och enklare.
<b>Tap/normal</b>	Skriv enskilda bokstäver och siffror genom att trycka på en knapp en eller flera gånger.
<b>Utökad Tap</b>	Skriv enskilda bokstäver, siffror och symboler genom att trycka på en knapp en eller flera gånger.
<b>Inget</b>	Dölj inställningen <b>Sekundär</b> om du inte vill ställa in en sekundär textinmatningsmetod (endast tillgänglig för <b>2: a val textinmatning</b> ).







## Använda versaler

Tryck på  på en textinmatningsskärm om du vill ändra stora och små bokstäver. Indikatorer långt upp på displayen visar inställningen för versaler:

<b>abc</b> = inga versaler	<b>Abc</b> = endast nästa bokstav versal
<b>ABC</b> = alla versaler	

## Indikatorer för textinmatningsmetod

I textinmatningsmetoderna **Primär** och **Sekundär** så visar indikatorer längst upp i displayen textinmatningsinställning:

Primär	Sekundär	
<b>1</b>	<b>2</b>	Tap/normal-metoden, inga versaler
<b>1↑</b>	<b>2↑</b>	Tap/normal-metoden, endast nästa bokstav versal
<b>1↑</b>	<b>2↑</b>	Tap/normal-metoden, alla versaler
		iTAP, inga versaler
		iTAP, endast nästa bokstav versal
		Tap/normal-metoden, alla versaler

Följande indikatorer visar **Numeriskt** eller **Symbol** inmatningsmetod:

**123** = siffermetoden      **@** = symbolmetoden

## Använda iTAP®-metoden

Med hjälp av iTAP-metoden kan du ange ord genom en knapptryckning per bokstav. iTAP-programvaran kombinerar dina knapptryckningar till vanliga ord och förutser varje ord samtidigt som du matar in det.

För att skriva "vild" ska du trycka på  $\sqrt{8^{vill}}$   $\sqrt{4^{SH}}$   $\sqrt{3}$ . iTAP-programvaran känner igen att det vanligaste ordet som anges med den här knapptryckningskombinationen är "vild" och förutser att "vild" är det ord som du vill skriva. Andra vanliga ord eller delar av ord som stavas med hjälp av samma knapptryckningskombination visas som alternativ längst ner i displayen.

Om så behövs trycker du på  $\sqrt{6^{#}}$  i en textinmatningsskärm för att växla till iTAP. Den aktiva metoden visas med en indikator (se sidan 45). Om inte iTAP-metoden är inställd som **Primär** eller **Sekundär** inmatningsmetod, finns information på sidan 44.

### Ange ord med hjälp av iTAP-metoden

Tryck på	Om du vill
1 knapparna (en knapptryckning per bokstav)	visa möjliga bokstavskombinationer längst ned i displayen
2 $\leftarrow$ vänster eller höger	markera den kombination som du vill använda

Tryck på	Om du vill
3 $\rightarrow$ uppåt	använd det förutsedda ordet följt av ett blanksteg
eller $\sqrt{6^{#}}$	ange den markerade kombinationen följt av ett blanksteg
eller <b>VÄLJ</b> ( $\sqrt{6^{#}}$ )	välj den markerade kombinationen utan blanksteg
	Du kan trycka på knapparna om du vill lägga till fler bokstäver i slutet.

Om du t.ex. trycker på  $\sqrt{7^{FORS}}$   $\sqrt{7^{FORS}}$   $\sqrt{AND}$   $\sqrt{4^{SH}}$  så visar telefonen:

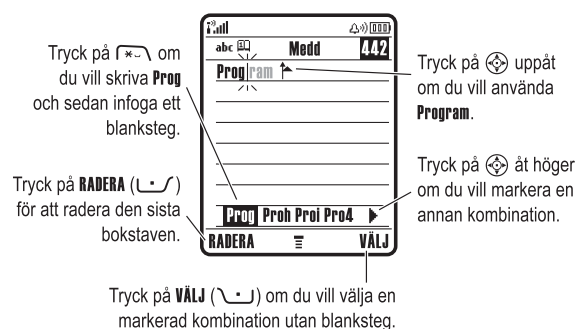

Tryck på  $\sqrt{6^{#}}$  om du vill skriva **Prog** och sedan infoga ett blanksteg.

Tryck på  $\sqrt{6^{#}}$  uppåt om du vill använda **Program**.

Tryck på  $\sqrt{6^{#}}$  åt höger om du vill markera en annan kombination.

Tryck på **RADERA** ( $\sqrt{6^{#}}$ ) för att radera den sista bokstaven.

Tryck på **VÄLJ** ( $\sqrt{6^{#}}$ ) om du vill välja en markerad kombination utan blanksteg.

Om du vill använda ett annat ord (t.ex. **Pågård**, fortsätter du att trycka på knapparna och skriva återstående tecken.

## Ange nya ord med hjälp av iTAP-metoden

Du kan ange ett ord som iTAP-programvaran inte känner igen. Om ordet inte visas som en alternativ bokstavskombination längst ner i displayen:

### Åtgärd

- 1 Tryck på **RADERA** ( $\sqrt{6^{#}}$ ) en eller flera gånger för att ta bort bokstäver. Gör det tills du ser en bokstavskombination längst ner i displayen som överensstämmer med början på det ord som du vill ange.
- 2 Tryck på  $\leftarrow$  åt vänster eller höger för att markera bokstavskombinationen.
- 3 Tryck på **VÄLJ** ( $\sqrt{6^{#}}$ ) om du vill välja bokstavskombinationen.
- 4 Fortsätt att ange bokstäver och välj bokstavskombinationer för att stava ordet.

Telefonen lagrar automatiskt det nya ordet och visar det som ett alternativ nästan gång du anger den bokstavskombinationen. När minnet för att lagra nya ord är fullt så tar telefonen bort de äldsta orden för att kunna lägga till nya ord.

## Ange siffror och interpunktion med hjälp av iTAP-metoden

Om du vill ange siffror snabbt så trycker du på och håller ner en sifferknapp för att tillfälligt växla till siffermetoden. Tryck på sifferknapparna och ange önskade siffror. Ange ett blanksteg för att återgå till iTAP-metoden.

Tryck på  $\sqrt{1^{#}}$  om du vill ange kommatering eller andra tecken som visas i teckentabellen på sidan 51.

## Använda tap/normal-metoden

Det här är telefonens grundläggande textinmatningsmetod.

Med **Tap/normal**-metoden bläddrar du bland de bokstäver och siffror som du trycker på. Med **Utökad Tap**-metoden kan du även använda symboler som visas i "Teckentabell" på sidan 51.

Om så behövs trycker du på  $\sqrt{6^{#}}$  i en textinmatningsskärm för att växla till **Tap/normal**. Den aktiva metoden visas med en indikator (se sidan 45). Om inte **Tap/normal** eller **Utökad Tap** är inställda som **Primär** eller **Sekundär** inmatningsmetod, finns information på sidan 44.

### Regler för inmatning med tap/normal-metoden

- Tryck på en knapp flera gånger om du vill visa alla tecken. Du trycker till exempel på  $\sqrt{2^{#}}$  en gång för att ange "a", två gånger för att ange "b", tre gånger för att ange "c" och fyra gånger för att ange "d".
- Efter två sekunder accepterar **Tap/normal**-metoden tecknet och markören flyttas till nästa position.
- Den första bokstaven i varje mening blir versal. Om det behövs trycker du på  $\leftarrow$  nedåt för att göra tecknet gement innan markören flyttas till nästa position.
- Tryck på  $\leftarrow$  om du vill flytta den blinkande markören för att ange eller redigera meddelandetext.
- Om du inte vill spara texten eller textredigeringen trycker du på  $\rightarrow$  och avslutar utan att spara.

## Ange ord med hjälp av TAP-metoden

Tryck på	Om du vill
1 en knapp en eller flera gånger	ange en bokstav, siffra eller symbol
2 knapparna	ange återstående tecken <b>Tips!</b> Tryck på $\leftarrow$ åt höger om du vill använda ett ord eller på $\rightarrow$ om du vill infoga ett blanksteg.
3 OK ( $\rightarrow$ )	spara texten

Om du t.ex. trycker på  $\rightarrow$  en gång så visar telefonen:

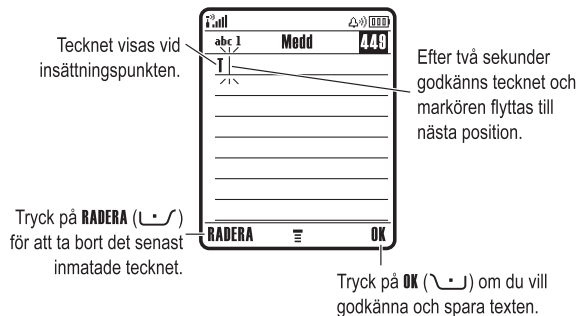

När du skriver tre eller flera tecken i rad gissar telefonen resten av ordet. Om du t.ex. skriver **prog** kan följande visas i telefonen:



## Teckentabell

Använd tabellen som guide när du skriver tecken med **Utökad Tap**-metoden.

$\rightarrow$	. 1 ? !, @ _ & ~ : ; " - ( ) ' ; i % £ \$ ¥ ¤ € + x * / \ [ ] = > < # §
$\rightarrow$	a b c 2 ä å á à â ã α β ç
$\rightarrow$	d e f 3 ð ë é è ê ø
$\rightarrow$	g h i 4 ï í î γ
$\rightarrow$	j k l 5 λ
$\rightarrow$	m n o 6 ñ ö ø ó ò ô õ ω
$\rightarrow$	p q r s 7 π β σ
$\rightarrow$	t u v 8 θ ü ú ù û
$\rightarrow$	w x y z 9 ζ ψ
$\rightarrow$	ändra textinmatning, för versaler

$\rightarrow$	infoga ett blanksteg (håll in för att hoppa till ny rad)
$\rightarrow$	ändra textinmatningsmetod (håll in för standard)

**Obs!** Det är möjligt att den här teckentabellen inte exakt motsvarar din telefons uppsättning av tecken. I en e-postadress eller webbadressredigerare visar  $\rightarrow$  de gemensamma tecknen för den redigeraren först.

## Använda siffermetoden

Om du vill byta textinmatningsmetod trycker du på  $\rightarrow$  på en textskärm tills sifferindikatorn **123** visas.

Tryck på sifferknapparna och ange önskade siffror. När du är klar med siffrorna trycker du på  $\rightarrow$  och byter till en annan inmatningsmetod.

## Använda symbolmetoden

Om du vill byta textinmatningsmetod trycker du på  $\rightarrow$  på en textskärm tills sifferindikatorn **@** visas.

Tryck på	Om du vill
1 knapparna (en knapptryckning per symbol)	visa möjliga symbolkombinationer längst ned i displayen
2 $\leftarrow$ vänster eller höger	markera den kombination som du vill använda
3 <b>VÄLJ</b> ( $\rightarrow$ )	välja det markerade ordet Du kan trycka på knapparna om du vill lägga till fler symboler i slutet.
eller $\rightarrow$	använda den markerade kombinationen

## Symboltabell

Använd tabellen nedan som guide när du anger tecken med symbolmetoden.

$\rightarrow$	. ? !, @ _ & ~ : ; " - ( ) ' ; i % £ \$ ¥ ¤ €
$\rightarrow$	@ _ \
$\rightarrow$	/ : ;
$\rightarrow$	" & '
$\rightarrow$	( ) [ ] { }
$\rightarrow$	; i ~
$\rightarrow$	< > =
$\rightarrow$	\$ £ ¥ ¤ €
$\rightarrow$	# % *
$\rightarrow$	+ - x * / = > < # §
$\rightarrow$	infoga ett blanksteg (håll in för att hoppa till ny rad)
$\rightarrow$	ändra textinmatningsmetod (håll in för standard)

**Obs!** Det är möjligt att den här teckentabellen inte exakt motsvarar din telefons uppsättning av tecken. I en e-postadress eller webbadressredigerare visar  $\rightarrow$  de gemensamma tecknen för den redigeraren först.

## Ta bort bokstäver eller hela meddelandet

Placera markören till höger om texten som du vill ta bort och gör följande:

<b>Åtgärd</b>
Tryck på <b>RADERA</b> (↵) om du vill ta bort en bokstav i taget.
Håll ner <b>RADERA</b> (↵) om du vill ta bort all inmatad text.

## Använda snabbknappen

*Snabbknappen* är ett annat sätt att komma åt många grundläggande telefonfunktioner. Den kan förutsäga nästa funktion som du troligtvis vill utföra. Du kan till exempel välja ett menyalternativ genom att trycka på snabbknappen. Du kan använda snabbknappen när du vill ringa och avsluta samtal, aktivera och inaktivera funktioner eller öppna din telefonbok. Snabbknappen har vanligtvis samma funktion som höger valknapp (↵).

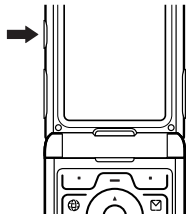

## Använda den externa displayen

När luckan är stängd visas telefonens tid och statusinformation i den externa displayen. Där visas också meddelanden om inkommande samtal och annat. Du kan utföra följande funktioner i den externa displayen.

## Ange ringsignal

Tryck på	Om du vill
1 volymknapparna	välj <b>Ringsignaler</b>
2 snabbknapp	ange en ringsignal
3 volymknapparna	återgå till startskärmen

## Returnera ett obesvarat samtal

Telefonen håller reda på obesvarade samtal och **X Missade samtal** visas i den externa displayen.

<b>Åtgärd</b>
1 Tryck på snabbknappen om du vill visa listan över mottagna samtal.
<b>eller</b>
Tryck på volymknapparna om du vill ta bort meddelandet <b>Missade samtal</b> .
2 Om så behövs trycker du på volymknapparna och bläddrar genom listan och markerar ett obesvarat samtal.
3 Om ett headset är anslutet till telefonen trycker du på och håller ner snabbknappen för att slå numret.
<b>eller</b>
Tryck på snabbknappen för att avsluta utan att ringa.

**Obs!** Eftersom mikrofonen och högtalaren inte är tillgängliga när telefonen är avstängd, måste du använda ett headset eller en handsfree-enhet för den här funktionen.

## Använda handsfree-högtalaren

När du aktiverar telefonens integrerade handsfree-högtalare kan du tala med den andra personen utan att hålla telefonen mot örat.

Tryck på **HÖGTAL** (☎) för att slå på och stänga av handsfree-högtalaren under ett samtal.

När du slår på handsfree-högtalaren visas **Högtalartelefon** på på startskärmen. Högtalartelefonen är på tills du trycker på **HÖGTAL** (☎) igen eller avslutar samtalet.

**Obs!** Handsfree-högtalaren är inaktiverad när du ansluter telefonen till en bilsatshandsfree eller ett headset.

## Ändra kod, PIN-kod eller lösenord

Den fyrsiffriga upplåsningskoden är ursprungligen 1234, och den sexsiffriga säkerhetskoden är ursprungligen 000000. Din operatör kan ha nollställt koderna innan telefonen leverades.

Om operatören **inte** har nollställt numren rekommenderar vi dig att ändra dem, så att inte andra kommer åt din personliga information. Upplåsningskoden måste innehålla fyra siffror och säkerhetskoden måste innehålla sex siffror.

Om det behövs kan du även återställa SIM-kortets PIN-kod, PIN2-kod och/eller lösenord för samtalsspärr.

Så här ändrar du en kod eller ett lösenord:

**Hitta funktionen**  > **Inställningar** > **Säkerhet** > **Nya lösenord**

## Låsa och låsa upp telefonen

Du kan låsa telefonen manuellt eller ställa in den så att den låses när du stänger av den.

Du måste ange upplåsningskoden om du vill använda en låst telefon. En låst telefon ringer och vibrerar vid inkommande samtal och meddelanden, **men du måste låsa upp den för att kunna svara**.

Du kan ringa larmnummer på telefonen även när den är låst (se sidan 74).

## Låsa telefonen manuellt

**Hitta funktionen**  > **Inställningar** > **Säkerhet** > **Telefonlås** > **Lås nu**

Tryck på	Om du vill
1 sifvertangenterna	ange din upplåsningskod
2 <b>OK</b> (↵)	låsa telefonen

## Låsa upp telefonen

**Tips!** Telefonens upplåsningskod är ursprungligen satt till 1234. Operatören kan ha ställt om upplåsningskoden till de fyra sista siffrorna i ditt telefonnummer.

Vid meddelandet **Ange upplåsningskod:**

Tryck på	Om du vill
1 sifvertangenterna	ange din upplåsningskod
2 <b>OK</b> (↵)	låsa upp telefonen

## Ställa in telefonen så att den låses automatiskt

Du kan ställa in telefonen så att den låses varje gång du stänger av den.



Hitta funktionen  > Inställningar > Säkerhet > Telefonlås > Automatiskt lås > På

Tryck på	Om du vill
1 sifvertangenterna	ange din upplåsningskod
2 	aktivera automatiskt lås

## Om du glömmert en kod, PIN-kod eller ett lösenord

**Obs!** Den fyrsiffriga upplåsningskoden är ursprungligen 1234, och den sexsiffriga säkerhetskoden är ursprungligen 000000. Din operatör kan ha ställt om upplåsningskoden till de fyra sista siffrorna i telefonnumret innan telefonen levererades.



Om du glömmert bort din upplåsningskod kan du försöka med att ange 1234 eller de fyra sista siffrorna i ditt telefonnummer. Om det inte fungerar gör du följande när meddelandet **Ange upplåsningskod** visas:

Tryck på	Om du vill
1 	visa skärmen där du kan kringgå upplåsningskoden
2 knapparna	ange din säkerhetskod
3 	skicka din säkerhetskod

Om du glömmert bort din säkerhetskod, SIM-kortets PIN-kod, PIN2-koden eller lösenordet för samtalsspärr, kontaktar du din operatör.

58 - Lär dig att använda din telefon



## Sortera poster i telefonboken

Tryck på  > Telefonbok, tryck på  > Inställning > Sortera efter och välj sedan om du vill sortera telefonbokslistan efter Namn, Snabb nr., Säg namn eller E-post.

Om du sorterar efter namn kan du visa Alla nummer eller endast Primär nummer för varje namn. Information om hur du ställer in primärt nummer för ett namn finns på sidan 84.



**Tips!** I Primär sifvervisningsmetoden markerar du ett namn och trycker på  åt vänster eller höger för att visa andra nummer som hör till namnet.

## Ange bild-ID för en telefonbokspost



Tryck på  > Telefonbok > post, tryck på  > Ändra > Bild > bildens namn.

Information finns även på sidorna 2 och 24.

## Konfigurera vy för bild-ID

Tryck på  > Telefonbok, tryck på  > Inställning > Visa > Bild.

## Visa poster efter kategori

Tryck på  > Telefonbok och tryck på  > Kategorier. Välj sedan om du vill visa Alla poster, poster i en fördefinierad kategori (Företag, Egen, Allmänt, VIP) eller poster i en kategori som du skapat.



Information om hur du anger en kategori för en telefonbokspost finns i på sidan 83.

60 - Lär dig att använda din telefon

## Använda telefonboken

I det här avsnittet finns en översiktlig beskrivning av funktionerna i telefonboken. Mer information om hur du använder telefonboken finns i på sidan 82.

## Lagra ett telefonnummer

Skriv ett telefonnummer på startskärmen och tryck sedan på **LAGRA** () för att skapa en telefonbokspost för numret. Tryck på **KLART** () för att spara numret ensamt eller fyll i de andra fälten också och gör posten fullständig.



Om du tilldelar ett Namn till telefonboksposten kan du välja **MER** för att spara ytterligare ett nummer (t.ex. ett jobbnummer) för samma Namn.

## Spela in röstnamn

När du skapar en telefonbokspost bläddrar du till **Säg namn** och trycker på **SPELA IN** (). Tryck på och släpp upp röstknappen och såg postens namn (inom två sekunder). Tryck på och släpp upp röstknappen och upprepa namnet när du uppmanas att göra det.

**Obs!** Alternativet är inte tillgängligt för poster som lagras på ett SIM-kort.

## Ringa ett nummer

Tryck på  > Telefonbok, markera telefonboksposten och tryck sedan på  för att ringa.

**Genväg:** Gå till telefonboken. Tryck på en knapp på knappsetsen en eller flera gånger för att hoppa till de poster som börjar med knappens bokstäver.

## Ringa upp ett nummer med röstuppringning

Tryck på och släpp upp inspelningsknappen och tala in postens namn (inom två sekunder).

Lär dig att använda din telefon - 59

## Konfigurera telefonen

### Ange en ringsignal

Du kan ställa in följande ringsignaler på telefonen:

- Hög
- Låg
- Vibrera
- Vibra sedan signal
- Signal & Vibration
- Tyst

Varje ringsignal är en profil som använder olika ringsignaler och vibratorsignaler för att informera dig om inkommande samtal, textmeddelanden och andra händelser. Med inställningen **Tyst** så blir din telefon tyst tills du ändrar till en annan ringsignal.

Gör så här om du vill välja ringsignal:

**Hitta funktionen**  > Inställningar > Ringsignaler > Textstil > ringsignal

Ringsignalsindikatorn visar aktuell ringsignalsinställning (se sidan 38).



Konfigurera telefonen - 61

### Ändra ringsignal

Du kan ändra den ringsignal som används för att meddela dig om inkommande samtal och andra händelser. De ändringar du gör sparas i ringsignalsprofilen.

**Hitta funktionen**  > Inställningar > Ringsignaler > Ringsignal Information

**Obs!** Ringsignal står för aktuell ringsignal. Du kan inte ställa in en signal för inställningen **Tyst**.

Tryck på	Om du vill
1 	bläddra till <b>Samtal</b> (eller <b>Linje 1</b> eller <b>Linje 2</b> för telefoner med två telefonlinjer)
2 <b>ÄNDRA</b> (↶↷)	välj händelsen
3 	bläddra till signalen som du vill använda
4 <b>VÄLJ</b> (↶↷)	välja signal
5 <b>BAKÅT</b> (↶↷)	spara signalinställningen

Ringsignalsprofilen innehåller ytterligare inställningar för andra händelser och inställningar för ringsignalsnamn, ringsignals- och knappatsvolym. Du kan ändra inställningarna för ringsignalsprofilen och anpassa ringsignalen.

### Ange tid och datum





Du måste ange tid och datum om du vill använda kalendern.

**Hitta funktionen**  > Inställningar > Grundinställning > Tid och datum

### Ange en bakgrundsbild

Använda ett foto, en bild eller en animering som bakgrundsbild på telefonens startskärm. Bakgrundsbilden visas som en svag vattenstämpel på text- och menyskärmar.

**Hitta funktionen**  > Inställningar > Anpassa > Bakgrund

Tryck på	Om du vill
1 	bläddra till <b>Bild</b>
2 <b>ÄNDRA</b> (↶↷)	öppna bildgranskaren
3  uppåt eller nedåt	bläddra till en bild/animering Bläddra till ( <b>ingen</b> ) för att stänga av bakgrundsbilden.
4 <b>VÄLJ</b> (↶↷)	välja bilden
5 	bläddra till <b>Layout</b>
6 <b>ÄNDRA</b> (↶↷)	justera bildlayouten
7 	bläddra till <b>Centrerad</b> , <b>Sida vid sida</b> eller <b>Anpassa till skärm</b> <b>Centrerad</b> gör att bilden placeras i mitten av displayen. <b>Sida vid sida</b> gör att displayen fylls av kopior av bilden. <b>Anpassa till skärm</b> gör att bildens storlek anpassas till displayen.
8 <b>VÄLJ</b> (↶↷)	bekräfta layoutinställningen
9 <b>BAKÅT</b> (↶↷)	spara bakgrundsinställningar

## Ange en skärmläckare

Använda ett foto, en bild eller en animering som skärmläckare. Skärmläckaren visas när luckan är öppen och ingen aktivitet har registrerats under en viss tid. Bilden anpassas till storleken på displayen. En animering visas i en minut och därefter visas den första bildrutan av animeringen.

**Tips!** Inaktivera skärmläckaren för att förlänga batteriets livslängd.

Hitta funktionen  > **Inställningar** > **Anpassa**  
> **Skärmläckare**

Tryck på	Om du vill
1 	bläddra till <b>Bild</b>
2 <b>ÄNDRA</b> (↶)	öppna bildgranskaren
3  uppåt eller nedåt	bläddra till en bild/animering Bläddra till <b>(Ingen)</b> om du vill stänga av skärmläckaren.
4 <b>VÄLJ</b> (↶)	välja bilden
5 	bläddra till <b>Fördröjning</b>
6 <b>ÄNDRA</b> (↶)	ange fördröjningsintervall
7 	bläddra till det önskade fördröjningsintervall som sätter igång skärmläckaren
8 <b>VÄLJ</b> (↶)	välja fördröjningsintervall
9 <b>BAKÅT</b> (↶)	spara skärmläckarinställningar

## Ändra telefonprofil

Ändra utseendet på telefonens användargränssnitt genom att välja en ny profil.

Hitta funktionen  > **Inställningar** > **Anpassa**  
> **Tema** > **profil**

Den nya profilen visas.

## Ställa in telefontema

Ett *telefontema* består av en rad bild- och ljudfiler med ett visst tema (t ex en särskild händelse eller en tecknad seriefigur) som du kan använda i din telefon. Telefonteman innefattar normalt en bakgrund, skärmläckare och ringsignal. Telefonen innehåller flera förinstallerade teman. Du kan hämta och spara fler teman i telefonen.

## Hämta ett tema

Om du vill hämta ett tema från en webbsida med hjälp av WAP-läsaren finns mer information på sidan 97. När du installerar temat kan du omedelbart använda skärmläckaren, bakgrunden och ringsignalen när du uppmanas att **Använd tema nu?**

## Välja ett tema

Du kan använda något av temana som har installerats i telefonen.

**Obs!** Om någon komponent i ett tema inte är tillgänglig används en standardinställning.



Hitta funktionen  > **Multimedia** > **Teman** > **tema**

## Ta bort ett tema



Du kan inte ta bort förinstallerade teman i telefonen. Så här tar du bort alla teman som du har hämtat och installerat:

Hitta funktionen  > **Multimedia** > **Teman** > **tema**

Tryck på	Om du vill
1 	öppna <b>Tema</b> -menyn
2 	bläddra till <b>Radera</b> eller <b>Radera alla</b>
3 <b>VÄLJ</b> (↶)	välja alternativet

## Ställa in svarsalternativ



Det finns flera sätt att svara på ett inkommande samtal.

**Valfri knapp** svara genom att trycka på valfri knapp

**Svara med luckan** svara genom att öppna luckan

Så här aktiverar eller inaktiverar du ett svarsalternativ:

Hitta funktionen  > **Inställningar** > **Samtalsfunktioner**  
> **Svarsalternativ**

Tryck på	Om du vill
1 	bläddra till <b>Valfri knapp</b> eller <b>Svara med luckan</b>
2 <b>ÄNDRA</b> (↶)	välja alternativet
3 	bläddra till <b>På</b> eller <b>Av</b>
4 <b>VÄLJ</b> (↶)	bekräfta inställningen

## Ställa in displayljusstyrka

Hitta funktionen  > **Inställningar** > **Grundinställning**  
> **Ljusstyrka**

## Justera bakgrundsbelysningen

Ange hur lång tid bakgrundsbelysningen för display ska lysa.

Hitta funktionen  > **Inställningar** > **Grundinställning**  
> **Displaybelysning**

**Obs!** Telefonens display syns vanligtvis endast om bakgrundsbelysningen är på eller om den visas i solljus. Bakgrundsbelysningen stängs av automatiskt när det inte händer någonting i telefonen under en viss tid för att spara på batteriet. Den aktiveras igen när du trycker på en knapp eller öppnar locket.

## Ställa in timeout för displayen

För att spara och förlänga batteritiden ytterligare kan du även ange att displayen stängs av automatiskt när det inte händer någonting i telefonen under en viss tid.

Hitta funktionen  > **Inställningar** > **Grundinställning**  
> **Tidsgräns för visning**

Du kan ställa in så att displayen är aktiv en eller två minuter eller ställa in **Av** så att timeout för displayen inaktiveras.

**Obs!** Den aktiveras igen när du trycker på en knapp eller öppnar locket.



## ***Spara ditt namn och telefonnummer***



Så här gör du om du vill spara eller redigera information om namn och telefonnummer på SIM-kortet:

**Hitta funktionen**

 > **Inställningar** > **Telefonstatus**  
> **Mina telefonnummer**

**Genväg:** Tryck på   på startskärmen om du vill visa eller ändra ditt namn och telefonnummer.

Om du inte kan ditt telefonnummer kontaktar du din operatör.

## Samtalsfunktioner

Grundläggande instruktioner om hur du ringer och tar emot samtal finns på sidan 22.

### Stänga av en ringsignal

Du kan stänga av telefonens ringsignal innan du svarar på samtalet.

#### Åtgärd

- 1 Stäng av signalen genom att trycka på volymknapparna.
- 2 Öppna luckan (eller tryck på knappen på en handsfree-enhet) om du vill svara på samtalet.



### Visa de senaste samtalen

I telefonen lagras listor över inkommande och utgående samtal, även om samtalen inte gick fram. De senaste samtalen visas först. De äldsta samtalen tas bort när nya läggs till.



**Genväg:** Tryck på  på startskärmen om du vill visa listan med slagna nummer.

Hitta funktionen

 Senaste samtalen

Tryck på	Om du vill
1 	bläddra till <b>Mottagna samtal</b> eller <b>Slagna nummer</b>
2 <b>VÄLJ</b> (  )	välja listan
3 	bläddra till en post <b>Obs!</b> ✓ betyder att samtalet gick fram.

Samtalsfunktioner - 69



Tryck på	Om du vill
4  eller <b>VISA</b> (  ) eller 	ringa postens nummer  visa information om posten (t.ex. tid och datum för samtalet)  öppna <b>Senaste samtal</b> om du vill utföra andra åtgärder

Senaste samtal kan innehålla följande alternativ:

Alternativ	Beskrivning
<b>Lagra</b>	Skapa en telefonbokspost med numret i fältet <b>Nr</b> .
<b>Radera</b>	Radera posten.
<b>Radera alla</b>	Radera alla poster i listan.
<b>Visa ej nummer/Visa mitt telefon nr.</b>	Dölja eller visa telefonnumret vid nästa samtal.
<b>Skicka meddelande</b>	Skapa ett nytt textmeddelande med numret i fältet <b>TILL</b> .
<b>Lägg till siffror</b>	Lägga till siffror efter numret.
<b>Lägga till nummer</b>	Lägga till ett nummer från telefonboken eller listan över senaste samtal.

Alternativ	Beskrivning
<b>Skicka DTMF toner</b>	Skicka numret till nätet som tonvalsmelodier. <b>Obs!</b> Det här alternativet visas endast under samtal.
<b>Samtal sedan Fax</b>	Tala och skicka sedan ett fax i samma samtal. ( sidan 92). 



### Återuppringa ett nummer

Tryck på	Om du vill
1 	visa listan över uppringda nummer
2 	bläddra till posten som du vill ringa till
3 	återuppringa numret

### Använda automatisk återuppringning



När du får en upptagetton visas meddelandet **Samtal misslyckades: Numret upptaget**.

Tryck på	Om du vill
 eller <b>IGEN?</b> (  )	återuppringa numret

När samtalet går fram ringer eller vibrerar telefonen en gång och meddelandet **Återuppringning lyckades** visas. Sedan kopplas samtalet fram.

## Returnera ett obesvarat samtal

Telefonen anger om du har några obesvarade samtal och visar:

- **X Missade samtal**, där X står för antalet missade samtal

Tryck på	Om du vill
1 VISA (↵)	visa listan över mottagna samtal
2 (⊕)	välja vilket samtal du vill returnera
3 (⊙)	ringa samtalet

## Använda anteckningsblocket

Den siffersträng som du senast angav med knappsetsen sparas i telefonens *anteckningsblock*. Det kan vara ett telefonnummer som du har ringt eller ett nummer som du antecknat under ett samtal och ska använda senare. Så här hämtar du ett nummer som är sparat i anteckningsblocket:

Hitta funktionen	↵ > Senaste samtalen > Anteckningsblock
Tryck på	Om du vill
(⊙)	ringa numret
eller	
LAGRA (↵)	skapa en telefonbokspost med numret i fältet Nr.
eller	
↵	öppna <b>Samtalsmeny</b> om du vill lägga till ett nummer eller infoga ett specialtecken.

## Använda nummerpresentation (inkommande samtal)



Med alternativet *nummerpresentation* visas telefonnumret till den person som ringer i telefonens externa och interna display.

När namnet på den person som ringer finns sparad i telefonboken (och eventuellt bild-ID) visas namnet i displayen. Om det inte finns någon information om den som ringer visas meddelandet **Inkommande samtal**.

Du kan också ställa in telefonen med ett unikt ringsignalsnamn för särskilda poster som finns lagrade i telefonboken. Mer information finns i på sidan 82.

## Ringa ett larmnummer

Din operatör programmerar in ett eller fler larmnummer, t ex 112, som du kan ringa när som helst - även om telefonen är låst eller om SIM-kortet inte sitter i.

**Obs!** Larmnummer varierar från land till land. Det är inte säkert att telefonens programmerade larmnummer fungerar på alla platser, och ibland kan inte nödsamtalen kopplas fram på grund av störningar eller nät- och miljöproblem.

Tryck på	Om du vill
1 sifvertangenterna	slå larmnumret
2 (⊙)	ringa larmnumret

## Parkera ett samtal eller stänga av ljudet för ett samtal

Tryck på	Om du vill
↵ > Parkera	parkera alla aktiva samtal
eller	
↵ > Sekretess	stänga av ljudet för alla aktiva samtal

## Använda samtal väntar



Om någon ringer under ett pågående samtal hörs en signal.

Tryck på	Om du vill
1 (⊙)	svara på det nya samtalet
2 VÄXLA (↵)	växla mellan samtal
eller	
GRUPP (↵)	länka samman de två samtalen
eller	
↵ > Avsluta parkerat	avsluta det parkerade samtalet

Om det behövs så måste du aktivera samtal väntar om du vill använda den här funktionen. Så här aktiverar och inaktiverar du samtal väntar:

Hitta funktionen ↵ > Inställningar > Samtalsfunktioner > Samtal väntar

## Ringa utlandssamtal



Om din telefontjänst omfattar utlandssamtal, trycker du på och håller ned (⊕) för att infoga det lokala internationella utlandsprefixet (+) för det land som du ringer från. (Om du infogar + kan du ringa ett utlandssamtal med telefonen.) Tryck sedan som vanligt på knapparna på knappsetsen för att slå landsnummer och telefonnummer.

## Ringa med snabbuppringning

Om du vill ringa upp telefonboksposterna 1 till 9 håller du ned det ensiffriga snabbuppringningsnumret en sekund.

Du kan använda snabbuppringning för att ringa upp poster som lagrats i telefonboken i telefonen och på SIM-kortet:

Hitta funktionen ↵ > Inställningar > Grundinställning > Snabbuppringning

Tryck på	Om du vill
1 (⊕)	bläddra till önskad plats
2 VÄLJ (↵)	välj plats

## Använda röstbrevlådan



Meddelanden i röstbrevlådan lagras i nätet. Om du vill lyssna av dina meddelanden slår du numret till röstbrevlådan.

**Obs!** Mer information om hur du använder den här funktionen kan du få från din operatör.

## Lyssna av röstmeddelanden

Hitta funktionen  > Röstbrevlåda

Telefonen ringer upp numret till röstbrevlådan. Om inte något röstbrevlådenummer har lagrats uppmanas du att lagra ett.

### Ta emot ett röstmeddelande

När du tar emot ett röstmeddelande visas indikatorn  och meddelandet **Nytt röstmeddelande**.

Tryck på	Om du vill
RING (📞)	lyssna på meddelandet

Telefonen ringer upp numret till röstbrevlådan. Om inte något röstbrevlådenummer har lagrats uppmanas du att lagra ett.

### Lagra röstbrevlådenumret

Om det behövs kan du lagra röstbrevlådenumret på ett av följande sätt. Vanligtvis har operatören redan gjort det.

Hitta funktionen  > Röstbrevlådeställn.

Tryck på	Om du vill
1 sifvertangenterna	ange ditt röstbrevlådenummer
2 OK (👉)	spara numret

**Obs!** Du kan inte spara ett nummer som innehåller ett **⏸** (paus), **📞** (vänta) eller **📞** (nummer). Om du vill spara ett nummer som innehåller något av dessa tecken kan du skapa en telefonbokspost för det. Sedan kan du använda den posten för att ringa upp röstbrevlådan.

## Ändra aktiv telefonlinje



Ändra den aktiva telefonlinjen för att ringa och ta emot samtal från andra telefonnummer.

**Obs!** Alternativet är bara tillgängligt för SIM-kort med två telefonlinjer.

Hitta funktionen  > Inställningar > Telefonstatus > Aktiv linje

Indikatorn för samtalsstatus på displayen visar vilken telefonlinje som är aktiv (se sidan 37).

## Telefonens funktioner

### Huvudmeny

Detta är huvudmenyns standardlayout. **Menystrukturen och funktionsnamnen kan variera mellan olika telefoner.** Vissa alternativ är kanske inte tillgängliga på din telefon.

- Telefonbok**
- Senaste samtalen**
  - Mottagna samtal
  - Slagna nummer
  - Anteckningsblock
  - Samtalstid
  - Samtalskostnad
  - GPRS datatider
  - GPRS datamängder
- Meddelanden**
  - Nytt meddelande
  - E-postmeddel.
  - Inkorg
  - Röstbrevlåda
  - WAP-meddelanden
  - Infotjänster
  - Mallar
  - Utikorg
  - Utkast
  - MMS-mallar
- KONTOR Verktyg**
  - SIM-appl.
  - Miniräknare
  - Kalender
  - Genvägar
  - Röstanteckningar
  - Väckarklocka
  - Samtalstjänster
    - Fasta nummer
    - Nr. till tjänster
    - Snabbuppringning
  - Chat
- Spel & appl**
- WAP-alternativ**
  - WAP-läsare
  - WAP-genvägar
  - Bokmärken
  - Tidigare
  - Gå till URL
  - WAP-inställningar
  - WAP-profiler
- Multimedia**
  - Teman
  - Kamera
  - Bilder
  - Ljud
  - Mixa ringsignaler
  - Videoklipp
- IM**
- Inställningar**  
(se nästa sida)

## Menyn Inställningar

- Anpassa**
  - Startskärm
  - Huvudmeny
  - Tema
  - Hälsning
  - Bakgrund
  - Skärmläckare
  - Snabbuppringning
- Ringsignaler**
  - Typ
  - Typinformation
- Anslutning**
  - Bluetooth-länk
  - Synk
- Vidarekoppling**
  - Röstsamtal
  - Faxsamtal
  - Datasamtal
  - Avbryt alla
  - Status Vidarekoppling
- Samtalsfunktioner**
  - Samtalstimer
  - Inställn. samtalskostn.
  - Mitt telefonnummer
  - Samtal och fax
  - Svarsalternativ
  - Samtal väntar
- Grundinställning**
  - Tid och datum
  - Snabbuppringning
  - Tidsgräns för visning
  - Displaybelysning
  - Bläddra
  - Språk
  - Ljusstyrka
  - Tonval
  - Generell återställning
  - Generell rensning
- Telefonstatus**
  - Mina telefonnummer
  - Saldoinformation
  - Aktiv linje
  - Batterimätare
  - Övrig information
- Portabel handsfree**
  - Autosvar
  - Röstuppringning
- Inställningar bil**
  - Autosvar
  - Autom. handsfree
- Nät**
  - Nytt nät
  - Nätinställning
  - Tillgängliga nät
  - Min nästista
  - Nätregistreringston
  - Ton när samtal bryts
- Säkerhet**
  - Telefonlås
  - Lås funktion
  - Fasta nummer
  - Samtalsspärr
  - SIM PIN-kod
  - Nya lösenord
  - Certifikathantering
- Java inställningar**
  - Java appl. laddare
  - Java system
  - Radera alla program
  - Appl vibration
  - Appl volym
  - Appl.prioritet
  - Appl bakgrundsbelysning
  - Väij standbyappl.
  - DNS-IP

### Snabbpreferens för funktioner

I det här avsnittet får du hjälp att hitta och använda de extra funktioner som inte beskrivs i användarhandboken.



### Samtalsfunktioner

Funktion	Beskrivning
<b>Gruppsamtal</b>	Under pågående samtal: slå nästa nummer, tryck på  , tryck på <b>GRUPP</b> ( )
<b>Flytta över ett samtal</b>	Under ett samtal:  > <b>Flytta över</b> , slå numret som det ska flyttas över till, tryck på .
<b>Nummerpresentation (utgående)</b>	Dölja eller visa ditt telefonnummer vid nästa utgående samtal:  > <b>Inställningar</b> > <b>Samtalsfunktioner</b> > <b>Mitt telefonnummer.</b> > <b>Endast nästa samtal</b> > <b>Visa ej nummer</b> eller <b>Visa mitt telefon nr.</b>
<b>Lägga till ett nummer</b>	Slå ett riktnummer eller prefix för ett telefonboksnummer, sedan:  > <b>Lägga till nummer</b>
<b>Kortnummer</b>	Slå kortnummer och ring en telefonbokspost: Ange kortnumret, tryck på  # , tryck på .

Funktion	Beskrivning
<b>Vidarekoppling</b>	Aktivera eller avbryta vidarekoppling:  > <b>Inställningar</b> > <b>Vidarekoppling</b>
<b>Samtalsspärr</b>	Begränsa utgående eller inkommande samtal:  > <b>Inställningar</b> > <b>Säkerhet</b> > <b>Samtalsspärr</b>











### Meddelanden











Funktion	Beskrivning
<b>Skicka SMS-meddelande</b>	Skicka ett textmeddelande:  > <b>Nytt meddelande</b> > <b>Nytt SMS</b>
<b>Skicka MMS-meddelande</b>	Skicka ett multimedie-meddelande:  > <b>Nytt meddelande</b> > <b>Nytt MMS</b>
<b>Skicka brev</b>	Skicka ett multimediebrev:  > <b>Nytt meddelande</b> > <b>Nytt brev</b>
<b>Använda MMS-mall</b>	Öppna en MMS-mall med fördefinierat innehåll:  > <b>MMS-mallar</b>
<b>Läsa nytt meddelande</b>	Läsa ett nytt SMS- eller MMS-meddelande som du har tagit emot: Tryck på <b>LÄS</b> ( ) när meddelandet <b>Nytt meddelande</b> visas.

Funktion	Beskrivning
<b>Mottagna meddelanden</b>	Läsa mottagna meddelanden: ☑ > Inkomg  <b>Tips!</b> Tryck på  för att utföra olika åtgärder för meddelandet.
<b>Lagra meddelandeobjekt</b>	Gå till en sida i ett MMS-meddelande eller markera ett objekt i ett brev och:  > Lagra

## Telefonbok

Funktion	Beskrivning
<b>Lägg till ny post</b>	Lägga till en ny post i telefonboken:  > Telefonbok  > Ny > Telefonnummer eller E-postadress
<b>Slå nummer</b>	Ringa ett nummer som finns lagrat i telefonboken:  > Telefonbok, markera posten i telefonboken, tryck på  för att ringa
<b>Ringa med röstuppringning</b>	Röstuppringning av ett nummer som finns lagrat i telefonboken: Tryck på och släpp upp röstknappen och säg postens namn (inom två sekunder).

Funktion	Beskrivning
<b>Ange ringsignalsnamn för post</b>	Ange en unik ringsignal för en post i telefonboken:  > Telefonbok > post  > Ändra > Ringsignal-ID > namn på ringsignal  <b>Obs!</b> Alternativet Ringsignal-ID är inte tillgängligt för poster som sparats på SIM-kortet.
<b>Ange postens bild-ID</b>	Tilldela ett foto eller en bild till en telefonbokspost:  > Telefonbok > post  > Ändra > Bild > namn på bild  <b>Obs!</b> Alternativet Bild är inte tillgängligt för poster som sparats på SIM-kortet.
<b>Konfigurera vy för bild-ID</b>	Visa posterna i telefonboken som en textlista eller med tillhörande foton:  > Telefonbok  > Inställning > Visa > namn på visning
<b>Ange kategori för post</b>	Ange kategori för en post i telefonboken:  > Telefonbok > post  > Ändra > Kategori > namn på kategori  <b>Obs!</b> Alternativet Kategori är inte tillgängligt för poster som sparats på SIM-kortet.
<b>Ange kategorivvy</b>	Ange en kategorivvy för telefonboken:  > Telefonbok  > Kategorier > kategorivvy

Funktion	Beskrivning
<b>Sortera telefonbokslista</b>	Ange i vilken ordning posterna i telefonboken ska visas i listan:  > Telefonbok  > Inställning > Sortera efter > ordning
<b>Ange primärt nummer</b>	Ange det primära numret för en post i telefonboken som har flera nummer:  > Telefonbok, markera posten, tryck på  > Ange som primär > telefonnummer.
<b>Kopiera post i telefonboken</b>	Kopiera en telefonbokspost mellan telefonen och SIM-kortet:  > Telefonbok, markera posten, tryck på  > Kopiera > Poster > Till
<b>Skicka en telefonbokspost till en annan enhet</b>	Kopiera en telefonbokspost till en annan telefon, dator eller enhet:  > Telefonbok, markera posten, tryck på  > Skicka
<b>Skapa gruppadresslista</b>	Skapa en gruppadresslista som en post i telefonboken:  > Telefonbok  > Ny > Adresslista

## Anpassa funktioner

Funktion	Beskrivning
<b>Ringsignalsnamn</b>	Aktivera unika ringsignaler för poster i telefonboken:  > Inställningar > Ringsignaler > Ringsignal Detalj > Ringsignal-ID

Funktion	Beskrivning
<b>Ringsignalsvolym</b>	Ange ringstyrka:  > Inställningar > Ringsignaler > Ringsignal Detalj > Signalvolym
<b>Knappsatsvolym</b>	Ange knappsatsvolym:  > Inställningar > Ringsignaler > Ringsignal Detalj > Volym knapptoner
<b>Påminnelser</b>	Ställa in påminnelse signaler för meddelanden som du tar emot:  > Inställningar > Ringsignaler > Ringsignal Detalj > Påminnelser
<b>Klockvy</b>	Visa en analog eller digital klocka på startskärmen:  > Inställningar > Anpassa > Startskärm > Klocka
<b>Menyvy</b>	Visa huvudmenyn som en lista med ikoner eller med text:  > Inställningar > Anpassa > Huvudmeny > Visa
<b>Huvudmeny</b>	Ändra om telefonens huvudmeny:  > Inställningar > Anpassa > Huvudmeny > Ordna om
<b>Visa eller dölja menyikoner</b>	Visa eller dölja menyikoner på startskärmen:  > Inställningar > Anpassa > Startskärm > Knappar > Ikoner
<b>Ändra valknappar och menyikoner</b>	Ändra valknappsetiketter och funktionsikoner på menyn på startskärmen:  > Inställningar > Anpassa > Startskärm > Knappar

Funktion	Beskrivning
<b>Genvägar</b>	Skapa en genväg till ett menyalternativ: markera menyalternativet, tryck sedan och håll in .  Använda en genväg: tryck på  och tryck sedan på genvägens nummer.

## IM

Funktion	Beskrivning
<b>Logga in</b>	Logga in till snabbmeddelanden: > IM > Logga in
<b>Hitta andra online</b>	När du har loggat in: Välj <b>Kontakter</b> om du vill se listan över andra användare.
<b>Påbörja samtal</b>	Starta en konversation: Gå till <b>Kontakter</b> , markera ett namn i <b>Online-kontakter</b> och tryck på <b>SÄND IM</b> ().
<b>Öppna aktivt samtal</b>	Öppna en pågående konversation: Gå till <b>Kontakter</b> , markera ett namn i <b>Samtal</b> och tryck på <b>VISA</b> ().
<b>Avsluta samtal</b>	I samtalsdisplayen: > <b>Avsluta samtal</b>

Funktion	Beskrivning
<b>Logga ut</b>	Logga ut från IM: Välj <b>Logga ut</b> i menyn <b>IM Online</b> .

## Chat

Funktion	Beskrivning
<b>Starta chat</b>	Starta en ny chatsession: > <b>Kontorsverktyg</b> > <b>Chat</b> > <b>Ny chat</b>
<b>Ta emot chattförfrågan</b>	När du tar emot en chattförfrågan: Tryck på <b>GODKÄNN</b> () eller <b>AVBJUDA</b> ().
<b>Avsluta chat</b>	Under en chatsession: > <b>Avsluta chat</b>

## E-post

Funktion	Beskrivning
<b>Skicka e-postmeddelande</b>	Skicka ett e-postmeddelande: > <b>Nytt meddelande</b> > <b>Nytt E-postmedd.</b>
<b>Läsa e-postmeddelande</b>	Läsa ett nytt e-postmeddelande som du har tagit emot: Tryck på <b>LÄS</b> ().

## Menyfunktioner

Funktion	Beskrivning
<b>Språk</b>	Ange menyspråk: > <b>Inställningar</b> > <b>Grundinställning</b> > <b>Språk</b>
<b>Generell återställning</b>	Återställ alla alternativ <i>utom</i> uppläsningskod, säkerhetskod och livstidstimer: > <b>Inställningar</b> > <b>Grundinställning</b> > <b>Generell återställning</b>
<b>Generell rensning</b>	Ta bort alla användarinställningar och poster <i>utom</i> SIM-kortsinformation, radera alla hämtade bilder och ljudfiler, återställ alla alternativ <i>utom</i> uppläsningskod, säkerhetskod och livstidstimer: > <b>Inställningar</b> > <b>Grundinställning</b> > <b>Generell rensning</b>  <b>Varning!</b> Generell rensning <b>raderar all information som användaren angivit</b> (inklusive poster i telefonboken och kalendern) <b>och allt innehåll som användaren hämtat</b> (inklusive foton och ljud) och lagrat i telefonens minne. När du har raderat informationen kan den inte återställas.

## Särskilda uppringningsfunktioner

Funktion	Beskrivning
<b>Fasta nummer</b>	Aktivera och inaktivera fasta nummer: > <b>Inställningar</b> > <b>Säkerhet</b> > <b>Fasta nummer</b>  Använda listan över fasta nummer: > <b>Kontorsverktyg</b> > <b>Samtals tjänster</b> > <b>Fasta nummer</b>
<b>Nummer till tjänster</b>	Ringa servicetelefonnummer: > <b>Kontorsverktyg</b> > <b>Samtals tjänster</b> > <b>Nr. till tjänster</b>
<b>Snabbuppringning</b>	Ringa förprogrammerade telefonnummer: > <b>Kontorsverktyg</b> > <b>Samtals tjänster</b> > <b>Snabbuppringning</b>
<b>DTMF-toner</b>	Aktivera DTMF-toner: > <b>Inställningar</b> > <b>Grundinställning</b> > <b>Tonval</b>  Skicka DTMF-toner under ett samtal: Tryck på sifferknapparna.  Skicka lagrade nummer som DTMF-toner under ett samtal: Markera ett nummer i telefonboken eller i listan över senaste samtal. Tryck sedan på  > <b>Skicka DTMF toner</b> .

## Samtalsbevakning

Nätanslutningstiden är tiden från det att du ansluter till nätet till du avslutar samtalet genom att trycka på . Tiden omfattar även upptagetonen och ringsignaler.

Längden nätanslutningstid som mäts i den nollställbara timern är troligtvis inte samma tid som du får betala för. Om du vill ha debiteringsinformation kontaktar du din operatör direkt.

Funktion	Beskrivning
Samtalstider	Visa samtalstimer: > Senaste samtalen > Samtalstid
Samtalstimer	Visa tid eller kostnadsinformation under ett samtal: > Inställningar > Samtalsfunktioner > Samtalstimer
Samtalskostnad	Visa kostnadsräknare för samtal: > Senaste samtalen > Samtalskostnad

## Handsfree-funktioner

**Obs!** Trådlösa enheter och deras tillbehör kan vara förbjudna eller begränsade inom vissa områden. Följ alltid gällande lagar och regler när du använder sådana produkter.

Funktion	Beskrivning
Automatiskt svar (bilsats eller portabel handsfree)	Svara på samtal automatiskt när telefonen är ansluten till en bilsats eller ett headset: > Inställningar > Inställningar bil eller Portabel handsfree > Autosvar
Röstuppringning (portabel handsfree)	Aktivera röstuppringning med sänd-/avslutaknappen på headsetet: > Inställningar > Portabel handsfree > Röstuppringning
Automatisk handsfree (bilsats)	Vidarekoppla samtal till en bilsats automatiskt när telefonen är ansluten: > Inställningar > Inställningar bil > Autom. handsfree

## Data- och faxsamtal

Funktion	Beskrivning
Skicka data eller fax	Anslut telefonen till enheten och ring via enhetens program.

Funktion	Beskrivning
Skicka data eller fax	Anslut telefonen till enheten och svara via enhetens program.
Samtal och fax	Anslut telefonen till enheten, ange numret och tryck på  > Samtalsmeny > Samtal sedan Fax. Tryck sedan på  för att ringa.

## Trådlösa Bluetooth®-anslutningar

I Frankrike endast inomhus.



**Obs!** Om din telefon av typen MQ3-4411H11 har ett varningsmärke, betyder det att din telefons Bluetooth-funktioner och Bluetooth klass 1-sändningsnivåerna är inte tillåtna för utomhusbruk i Frankrike. För att undvika olaglig störning av radiosignaler får Bluetooth endast användas inomhus i Frankrike.

Funktion	Beskrivning
Göra telefonen synlig för andra enheter	Låta en Bluetooth-enhet upptäcka telefonen: > Inställningar > Anslutning > Bluetooth-länk > Inställning > Hitta min telefon
Ansluta till kända enheter	Ansluta till en känd handsfree-enhet: > Inställningar > Anslutning > Bluetooth-länk > Handsfree > enhetens namn





Funktion	Beskrivning
Koppla från enhet	Koppla från en enhet: Markera enhetens namn och tryck på <b>SLÄPP</b> ().
Växla till enhet under samtal	Växla till ett headset eller en bilsats under ett samtal: > Använd Bluetooth
Skicka multimedieobjekt till en enhet	Skicka ett multimedieobjekt till en annan enhet: Markera objektet och tryck på  > Kopiera. Markera sedan enhetens namn.
Flytta multimedieobjekt till en enhet	Flytta ett multimedieobjekt till en annan enhet: Markera objektet och tryck på  > Flytta. Markera sedan enhetens namn. <b>Varning!</b> Flytta ett objekt tar bort det ursprungliga objektet från telefonen.
Skicka data till en annan enhet	Kopiera en telefonbokspost, kalenderhändelse eller ett bokmärke till en annan enhet: Markera objektet och tryck sedan på  > Skicka.
Ändra egenskaper för enhet	Ändra egenskaperna för en känd enhet: Markera enhetens namn och tryck på  > Ändra.







Funktion	Beskrivning
Ange Bluetooth-alternativ	Ange telefonens Bluetooth-alternativ:  > Inställningar > Anslutning > Bluetooth-länk > Inställning 

## Nätfunktioner



Funktion	Beskrivning
Nätinställningar	Visa nätinformation och justera nätinställningar:  > Inställningar > Nät 

## Planeringsfunktioner





Funktion	Beskrivning
Ställa in alarm	Ställa in alarm:  > Kontorsverktyg > Väckarklocka
Stänga av alarm	Stänga av alarm: Tryck på DEAKTIV (⏏) eller ⏏. Aktivera 8 minuters fördröjning: Tryck på SNOOZE (⏏).
Lägga till ny kalenderhändelse	Lägga till en ny händelse i kalendern:  > Kontorsverktyg > Kalender, markera dagen, tryck på ⏏, tryck på  > Ny
Visa kalenderhändelse	Visa eller redigera händelsedetaljer:  > Kontorsverktyg > Kalender, markera dagen, tryck på ⏏, tryck på VISA (⏏)

Funktion	Beskrivning
Påminnelse	Visa en påminnelse: <b>VISA</b> (⏏) Ta bort en påminnelse: <b>AVSLUTA</b> (⏏)
Skicka kalenderhändelse till en annan enhet	Skicka en kalenderhändelse till en annan telefon, dator eller enhet:  > Kontorsverktyg > Kalender, markera dagen, tryck på ⏏, markera händelsen, tryck på  > Skicka
Skapa röstpost	Skapa en röstpost: Tryck på och håll ner röstknappen, tala in i telefonen och släpp upp röstknappen <b>Obs! Inspelning av telefonsamtal lyder under olika lagar med avseende på sekretess och inspelning av samtal.</b>
Spela upp röstanteckning	Spela upp en röstpost:  > Kontorsverktyg > Röstanteckningar > röstpost
Kalkylator	Beräkna tal:  > Kontorsverktyg > Miniräknare
Valutaomräknare	Omvandla valuta:  > Kontorsverktyg > Miniräknare  > Valutakurs Ange växelkurs, tryck på OK (⏏), ange belopp, tryck på  > Konvertera valuta.

## Säkerhet

Funktion	Beskrivning
SIM PIN-kod	Läsa eller låsa upp SIM-kortet:  > Inställningar > Säkerhet > SIM PIN-kod <b>Varning!</b> Om du anger fel PIN-kod tre gånger i rad inaktiveras SIM-kortet och meddelandet <b>SIM Blockerat</b> . visas
Låsa funktion	Låsa telefonfunktioner:  > Inställningar > Säkerhet > Lås funktion
Certifikathantering	Aktivera eller inaktivera säkerhetscertifikat som lagrats i telefonen:  > Inställningar > Säkerhet > Certifikathantering

## Nyheter och nöjen

Funktion	Beskrivning
Hantera bilder	Hantera bilder och animeringar:  > Multimedia > Bilder 
Hantera ljud	Hantera ringsignaler och ljud som du har hämtat eller komponerat:  > Multimedia > Ljud
Hantera videoklipp	Hantera videoklipp:  > Multimedia > Videoklipp
Redigera ljud med MotoMixer	Redigera MIDI-baserade låtar som du kan använda med telefonen:  > Multimedia > Mixa ringsignaler > (Ny mixning) eller <i>namn på mixfilen</i>

Funktion	Beskrivning
Starta WAP-läsare	Starta WAP-läsarsession: Tryck på  
Hämta objekt från en WAP-sida	Hämta ljud, bilder eller telefonteman från en webbsida: Markera filen, tryck på <b>VÄLJ</b> (⏏) och tryck sedan på <b>LAGRA</b> (⏏). 
WAP-sessioner	Välja eller skapa en webbsession:  > WAP-alternativ > WAP-profiler 
Hämta spel eller program (WAP-läsare)	Hämta ett Java™-spel eller -program med WAP-läsaren:  > WAP-alternativ > WAP-läsare, markera programmet, tryck på <b>VÄLJ</b> (⏏), tryck på <b>HÄMTA</b> (⏏) 
Hämta spel eller program (dator)	Hämta ett Java-spel eller -program från en dator: Tryck på  > Inställningar > Java inställningar > Java appl. laddare, anslut telefonen till datorn när du uppmanas göra det. 
Starta spel eller program	Starta ett Java-spel eller -program:  > Spel & appl, markera programmet, tryck på <b>VÄLJ</b> (⏏) 

Funktion	Beskrivning
Skapa ringsignaler	Skapa iMelody-ringsignaler som du kan använda med telefonen:  > Multimedia > Ljud > (Ny iMelodi)

## Information angående Specifik Absorptionsgrad

---

### **Denna telefonmodell uppfyller internationella standarder för exponering för radiovågor**

Din mobiltelefon är en radiosändare och radiomottagare.

Den har utformats och tillverkats för att uppfylla kraven för exponering för radiofrekvent (RF) energi.

Dessa gränsvärden är en del av omfattande riktlinjer och etablerar tillåtna nivåer för RF-energi för allmänheten.

Riktlinjerna är baserade på standarder som har utvecklats av oberoende vetenskapliga organisationer genom regelbundna och omfattande utvärderingar av vetenskapliga studier.

Riktlinjerna innehåller en god säkerhetsmarginal utformad för att garantera säkerheten för alla personer, oavsett ålder och hälsa.

Exponeringsstandarderna för mobiltelefoner mäts i måttenheten Specific Absorption Rate, eller SAR.

Enligt riktlinjerna för din telefon är gränsvärdet för SAR 2,0 W/kg<sup>1</sup>.

Tester för SAR genomförs i enlighet med CENELEC: s<sup>2</sup> testmetoder vid användning i normala arbetslägen när telefonen sänder med högsta tillåtna effekt i alla testade frekvensband.

Även om SAR har bestämts vid den högsta tillåtna effekten, kan telefonens verkliga SAR-värde under användandet ligga långt under det maximala värdet.

Detta beror på att telefonen har utvecklats för att kunna arbeta på olika effektnivåer för att inte använda högre effekt än nödvändigt för att nå nätet.

Information angående Specifik Absorptionsgrad - 99

I allmänhet gäller, att ju närmare du befinner dig en basstation, desto lägre är den utstrålade effekten från telefonen.

Innan en telefonmodell är tillgänglig för försäljning till allmänheten testas den för att bekräfta att kraven i riktlinjerna är uppfyllda.

Testerna utförs i lägen som överensstämmer med en enhetlig testmetod som bestämts av ett organ som är expert på standarder.

Det högsta SAR-värdet för denna telefon när den testades för användning vid örat är 0,62 W/kg.<sup>3</sup>

Även om det kan finnas skillnader på SAR-värdena för olika telefoner och i olika positioner uppfyller alla värden de statliga kraven på säker exponering.

Vänligen observera att förbättringar av denna produktmodell skulle kunna förorsaka skillnader i SAR-värdena för senare produkter; produkterna är alltid utformade så att de ligger inom riktlinjerna.

---

1 Gränsvärdet för SAR som rekommenderas enligt internationella riktlinjer (ICNIRP) för mobiltelefoner som används av allmänheten är 2,0 Watt/kg (W/kg) i genomsnitt per 10 gram vävnad. Gränsvärdet har en betydande säkerhetsmarginal för att ge ökat skydd för allmänheten och för att hantera variationer i mätningarna.

2 CENELEC är EU: s organ för standarder.

3 Motorolas testprotokoll, bedömningsförfarande och osäkerhetsgrad vid mätningar för denna produkt innehåller ytterligare information.

- E**  
e-post 85, 87  
extern display 54
- F**  
fasta nummer 89  
faxsamtal 71, 91, 92  
flytta över ett samtal 80  
foto  
  bild-ID 60, 83  
  bildnummerpresentation 2, 25, 74  
  hämta 82, 97  
  ringa 2  
  självpporträtt 2, 25  
  skicka 24  
  ta 2, 24  
funktion, låsa och låsa upp 96  
4-vägsnavigeringsknapp 39  
förtusende textinmatning 46
- G**  
generell rensning 88  
generell återställning 88  
genvägar 86  
GPRS-indikator 37  
gruppsamtal 80
- H**  
handsfree-användning 91  
handsfree-högtalare 56  
headset 55, 91  
händelseignal 62  
höger valknapp  
  anpassa 85  
  funktioner 34  
Högtalare på, meddelande 56  
högtalartelefon  
  automatiskt svar 91  
högtalarvolym 21
- I**  
identifikation av inkommande samtal. *Se* nummerpresentation  
IM 86  
indikator för aktiv linje 37  
Indikator för Java-midlet 38  
indikator för signalstyrka 37  
indikator för tyst signal 38  
indikatorer  
  aktiv linje 37  
  batterinivå 38  
  GPRS 37  
  hög ringsignal 38  
  IM, närvaro 38  
  Java-midlet 38  
  låg ringsignal 38
- A**  
aktiv linje, ändra 77  
Ange din upplåsningskod, meddelande 57, 58  
animering  
  bakgrund 63  
  hämta 82, 97  
  skärmläckare 64  
  visa 96  
anpassa menyn 85  
anteckningsblock 72  
automatisk återuppringning 71  
avsluta ett samtal 22, 23  
avslutaknapp 22, 23
- B**  
bakgrund 63  
bakgrundsbelysning 67  
batteri  
  förlänga batteritiden 17, 31, 35, 64, 67  
  installera 19  
  ladda 19  
  nivåmätare 38  
bild  
  bakgrund 63  
  hämta 82, 97
- J**  
Java-program 97
- K**  
kalender 94, 95  
kalkylator 95  
kamera  
  självpporträtt 25  
  ta ett foto 2, 24
- L**  
lagra ett samtal 69  
larmnummer 74  
linje, ändra 77  
ljud  
  hantera 96  
  hämta 82, 97  
ljusstyrka, inställning 67
- M**  
meddelande 38  
ringsignal 38  
roaming 37  
röstmeddelande 38, 76  
signalstyrka 37  
textinmatning 45  
textinmatningsmetod 45  
tyst signal 38  
vibrationssignal 38  
vibrera och ringsignal 38  
vibrera sedan ringsignal 38  
överföring 36
- N**  
inkommande samtal  
  svara 22  
  vidarekoppla 81  
inspelningsknapp  
  ringa ett nummer 82  
instant messaging. *Se* IM  
internationellt utlandsprefix 75  
iTAP, program 46
- O**  
öppna bild-ID 60, 83  
öppna bildnummerpresentation 2, 25, 74  
öppna hämta 82, 97  
öppna ringa 2  
öppna självporträtt 2, 25  
öppna skicka 24  
öppna ta 2, 24
- P**  
på Högtalare på, meddelande 56
- R**  
ringsignal 38
- S**  
svara på inkommande samtal. *Se* indikatorer
- T**  
tyst signal 38
- V**  
vibrera och ringsignal 38  
vibrera sedan ringsignal 38
- W**  
vägskavljor 39
- X**  
extern display 54
- Y**  
yta 24
- Z**  
zenerknapp 80
- A**  
skärmläckare 64  
visa 96  
bild-ID 60, 83  
bildnummerpresentation 2, 25, 74  
bilsats 91  
blinkande markör 43  
Bluetooth 3, 30, 84, 92, 93, 94, 95
- C**  
certifikathantering 96  
chat 87
- D**  
datasamtal 91, 92  
datum, inställning 62  
display  
  anpassa 85  
  beskrivning 34  
  ljusstyrka 67  
  profil 65  
  startskärm 34  
  timeout 67  
DTMF-toner  
  aktivera 89  
  skicka 89  
Dölj nummerpresentation 70

lucka  
extern display 54  
skärmläckare 64  
svara genom att öppna 22, 66  
Låg batterinivå, meddelande 38  
låsa  
funktion 96  
SIM-kort 96  
telefon 57  
låsa upp  
funktion 96  
telefon 57  
låt  
hantera 96  
hämta 82, 97  
lösenord. *Se* koder

## M

markör 43  
meddelande  
chat 87  
läsa 81, 82  
menyfunktionsikon 34  
MMS, definition 27  
MMS-mall 81  
MMS-meddelande 81  
multimediebrev 81  
påminnelser, slå på/stänga av 85

text 81  
utkast 30  
Meddelande om inkommande samtal 74  
meddelandeindikator 38  
meddelandeknapp 39  
meddelanden, menyfunktion 34  
meny  
anpassa 85  
funktioner, välja 41  
funktioner, ändra om 85  
ikoner, beskrivning 34  
ikoner, konvertera till text 85  
ikoner, visa eller dölja 85  
ikoner, ändra på  
startskärmen 85  
listor 41  
navigera 40  
skriva text 42  
språk, inställning 88  
visa, ändra 85  
menyknapp 16  
Missade samtal, meddelande 55, 72  
mitt telefonnummer 23, 68  
mittenknapp 39  
MMS. *Se* meddelande  
MMS-mall 81  
MMS-meddelande  
läsa 81

skicka 3, 27, 81  
MotoMixer 96  
mottagna samtal, lista 69  
multimedia messaging service.  
*Se* meddelande  
multimediebrev, skicka 81

## N

nr. till tjänster 89  
nummer  
spara ditt nummer 68  
visa ditt nummer 23  
nummerpresentation 2, 25, 60, 70, 74, 80, 83  
närvaroidikator för IM 38  
nätinställningar 94

## O

operatörsknapp 39

## P

parkera ett samtal 73  
PIN2-kod, ändra 56  
PIN-kod  
ange 96  
ändra 56  
primär textinmatningsmetod 43  
profil 65  
påminnelser  
slå på/stänga av 85

## R

reseladdare 20  
ringa ett nummer 22, 89  
ringa ett samtal 22  
ringsignal  
hantera 96  
hämta 82, 97  
redigera med MotoMixer 96  
skapa 98  
ringsignal, inställning 22, 55, 61  
ringsignalsindikatorer 38  
ringsignalsnamn  
inställning 83  
slå på/stänga av 84  
ringsignalsvolym, inställning 22, 85  
roaming-indikator 37  
röstbrevlåda 75  
röstmeddelande, indikator 38, 76  
röstpost 95  
röstuppringning 82, 91

## S

samtal  
avsluta 22, 23  
flytta över 80  
handsfree-högtalare 56

internationellt utlandsprefix 75  
kostnader 90  
lagra 69  
larmnummer 74  
lägga till siffror efter  
telefonnummer 70  
mottagna samtal, lista 69  
obesvarat samtal 55, 72  
parkera 73  
ringa 22  
ringsignal 22, 55, 61  
samtal väntar 73  
senaste samtal 69  
signal, inställning 62  
signal, stänga av 21, 69  
slagna nummer, lista 69  
spärra 81  
spärrlösenord, ändra 56  
svara 22  
svarsalternativ 66  
ta bort 69  
ta emot 22  
tala sedan fax 71  
timers 90  
vidarekoppla 81  
samtal väntar 73  
Samtalet misslyckades,  
upptagetmeddelande 71

sekundär textinmatningsmetod 43  
senaste samtal 69  
siffra  
ange 52  
signal  
definition 61  
inställning 22, 55, 61, 62  
skapa 98  
stänga av 21, 69  
SIM PIN2-kod, ändra 56  
SIM PIN-kod  
ange 96  
ändra 56  
SIM-kort  
definition 17  
försiktighetsåtgärder 17  
installera 17  
läsa 96  
PIN2-kod, ändra 56  
PIN-kod 21  
PIN-kod, ändra 56  
SIM-kort spärrat,  
meddelande 21, 96  
SIM-kort spärrat, meddelande 21, 96  
självpporträtt 2  
skapa melodi 96  
skärmläckare 64  
snabbknapp 54, 55  
snabbuppringning 75, 89

spel 97  
språk, inställning 88  
spärra samtal 81  
standbytid, öka 64, 67  
startknappar, anpassa 85  
startskärm  
definition 34  
klocka 85  
strömbrytare 20, 21  
svara genom att öppna 66  
svara på samtal 22, 66  
symboler, ange 52  
symboltabell 53  
säkerhetskod  
glömma 58  
standard 56  
ändra 56  
sändknapp 22, 69

## T

ta bort ett samtal 69  
tala sedan fax-samtal 71  
tap/normal-metoden, inmatning av text 49  
teckentabell 51  
telefon  
aktiv linje, ändra 77  
datum, inställning 62  
indikator för aktiv linje 37

knappsats, svara på samtal 66  
koder 56  
lucka 22  
låsa 57  
låsa upp 21, 57, 58  
nätinställningar 94  
profil 65  
rensa sparad information 88  
ringsignal 22, 55, 61  
signal, inställning 62  
signal, stänga av 21, 69  
slå på 20  
språk, inställning 88  
stänga av 21  
svarsalternativ 66  
säkerhetskod 56  
tid, inställning 62  
upplåsningskod 56  
återställ alla alternativ 88  
telefonbok  
bild-ID 60, 83  
bildnummerpresentation 2, 25, 74  
gruppadresslista 84  
kategorivyer 60, 83  
kopiera poster 84  
koppla ihop två nummer 70  
kortnummer 80  
lägga till ett nummer 80  
lägga till post 82

postkategori 83  
primärt nummer, inställning 84  
ringa ett nummer 82  
ringsignalsnamn 83, 84  
röstuppringning 82  
skicka poster 84  
snabbuppringning 75  
sortera poster 60, 84  
telefonnummer  
aktiv linje, ändra 77  
indikator för aktiv linje 37  
internationellt utlandsprefix  
75  
koppla ihop två nummer 70  
koppla till prefix 80  
lagra i telefonboken 82  
lägga till siffror efter 70  
spara ditt nummer 68  
visa ditt nummer 23  
återuppringa 71  
telefontema 65  
tema 65  
text  
blinkande markör 43  
förtutseende textinmatning  
med programmet  
iTAP 46  
inmatningsmetod, inställning  
44  
inmatningsmetod, välja 43  
siffermetoden 52

skriva 42  
symbolmetoden 52  
symboltabell 53  
tap/normal-metoden 49  
teckentabell 51  
versaler, ändra 44  
textinmatning, indikator 45  
textinmatningsmetod  
inställning 44  
välja 43  
textinmatningsmetod, indikator  
45  
tid, inställning 62  
tillbehör 17, 55  
tilläggstjänster, definition 16  
timers 90  
Tonvalsmelodier  
skicka 71  
tyst signal, inställning 22, 55,  
61, 62

## U

unik ringsignal 84  
upplåsningskod  
ange 21, 57, 58  
glömma 58  
kringgå 58  
standard 56, 57, 58  
ändra 56  
uppringda nummer, lista 69  
utkastmapp 30

## V

valknappar  
anpassa 85  
funktioner 34  
vibrationssignal  
inställning 22, 55, 61  
stänga av 21, 69  
vidarekoppla samtal 81  
videoklipp  
hantera 96  
hämta 82, 97  
visa  
anpassa 85  
bakgrundsbelysning 67  
språk 88  
Visa nummerpresentation 70  
volym  
högtalare 21  
knappsats 85  
ringsignal 22, 85  
volymknappar 21  
väckarklocka 94  
vänster valknapp  
anpassa 85  
funktioner 34

## W

WAP-läsare  
använda 97  
Java-program 97

menyfunktionsikon 34  
WAP-läsarinställningar 97  
WAP-sessioner 97  
WAP-läsare. *Se* WAP-läsare  
WAP-sessioner 97  
WAP-sidor 97

## Y

ytterligare tillbehör, definition  
17

## Å

återuppringning  
automatisk återuppringning  
71  
upptaget nummer 71

## Ö

överföra objekt 33  
överföring, indikator 36